

Dell™ 4310WX-projector

Gebbruikershandleiding

Opmerkingen, mededelingen en waarschuwingen



OPMERKING: Een **OPMERKING** bevat belangrijke informatie die u helpt beter gebruik te maken van uw projector.



MEDEDELING: Een **MEDEDELING** duidt op potentiële schade aan hardware of verlies van gegevens en vertelt u hoe u het probleem kunt vermijden.



LET OP: Een **WAARSCHUWING** duidt op de mogelijkheid van **materiële schade, persoonlijk letsel of dood.**

De informatie in dit document is onderhevig aan wijzigingen zonder kennisgeving.

© 2009 Dell Inc. Alle rechten voorbehouden.

Reproductie van deze materialen op elke willekeurige manier zonder de schriftelijke goedkeuring van Dell Inc. is strikt verboden.

Handelsmerken die in deze tekst zijn gebruikt: *Dell* en het *DELL-logo* zijn handelsmerken van Dell Inc.; *DLP* en het *DLP-logo* zijn handelsmerken van TEXAS INSTRUMENTS INCORPORATED; *Microsoft* en *Windows* zijn handelsmerken of gedeponeerde handelsmerken van Microsoft Corporation in de Verenigde Staten en/of andere landen.

Andere handelsmerken en handelsnamen kunnen in dit document worden gebruikt om te verwijzen naar de entiteiten die aanspraak maken op de merken en namen van hun producten. Dell Inc. wijst elk eigendomsbelang in andere handelsmerken en handelsnamen dan zijn eigen namen en merken af.

Model 4310WX

Februari 2009 Rev. A00

Inhoud

1	Uw Dell-projector	6
	Over uw projector	7
2	Uw projector aansluiten	9
	Aansluiten op een computer	10
	Een computer aansluiten via een VGA-kabel	10
	Loophrough-aansluiting monitor via VGA-kabels	11
	Aansluiten op een computer met een RS232-kabel	12
	Een computer aansluiten via een DisplayPort-kabel	13
	Aansluiten op een DVD-speler	14
	Aansluiten op een dvd-speler met een S-videokabel	14
	Een DVD-speler aansluiten met een Composiet-videokabel	15
	Een DVD-speler aansluiten met een Component-videokabel	16
	Een DVD-speler aansluiten met een HDMI-kabel	17
	Verbinden met een LAN-netwerk	18
	De projector die op een netwerk is aangesloten via een RJ45-kabel bedienen.	18
	Professionele installatieopties: Installatie voor Aandrijving automatisch scherm	19

Aansluiten op een commerciële RS232-bedieningsdoos	20
3 Uw projector gebruiken	21
Uw projector inschakelen	21
Uw projector uitschakelen	21
Het geprojecteerde beeld aanpassen	22
De projectorhoogte verhogen	22
De projectorhoogte verlagen	22
Het zoomen en de focus van de projector aanpassen	23
De grootte van het projectiebeeld aanpassen	24
Het bedieningspaneel gebruiken	25
De afstandsbediening gebruiken	28
De batterijen van de afstandsbediening installeren	31
Bedrijfsbereik met afstandsbediening	32
Het OSD gebruiken	33
Hoofdmenu	33
AUTO AANPASSEN	33
INVOERSELECTIE	34
FOTO (in pc-stand)	35
FOTO (in videostand)	36
WEERGAVE (in pc-stand)	37
WEERGAVE (in videostand)	39
LAMP	40

INSTELLEN	40
INFORMATIE	43
OVERIGE	43
De projector beheren vanaf het webbeheer	50
De netwerkinstelling configureren	50
Webbeheer openen	50
Eigenschappen beheren	51
4 Problemen met uw projector oplossen	63
Geleidende signalen	67
De lamp vervangen	69
5 Specificaties	71
6 Contact opnemen met Dell	76
7 Bijlage: Woordenlijst	77

Uw Dell-projector

Uw projector wordt geleverd met alle onderstaande items. Controleer of u alle items hebt en neem contact op met Dell™ als er iets ontbreekt.

Inhoud verpakking

Voedingskabel



1,8m VGA-kabel (VGA naar VGA)



DisplayPort-kabel



Draagtas



Afstandsbediening



Cd gebruikershandleiding en documentatie



AAA-batterijen (2)



Over uw projector

Bovenaanzicht

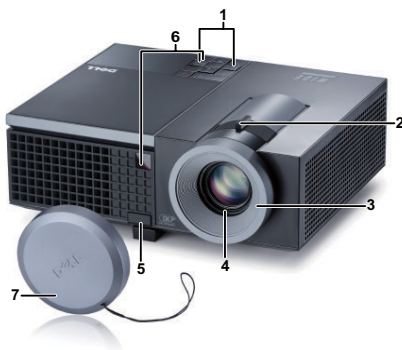

Onderaanzicht

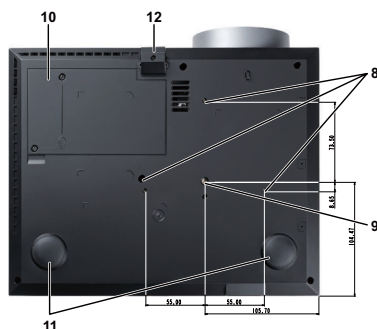

1	Bedieningspaneel
2	Zoomring
3	Scherpstelling
4	Lens
5	Regelknop voor hoogteafstelling
6	IR-ontvangers
7	Lenskap
8	Montagegaten voor plafondmontage: schroefgat M3 x 6,5 mm diepte. Aanbevolen draaimoment <8kgf-cm
9	Montage-opening voor statief: Plaats moer 1/4"*20 UNC
10	Lampdeksel
11	Regelwiel voor kantelhoek
12	Afstelbare voet

LET OP: Veiligheidsrichtlijnen

- 1 Gebruik de projector niet in de buurt van apparaten die veel warmte genereren.
- 2 Gebruik de projector niet op zeer stofrijke plaatsen. Het stof kan defecten veroorzaken aan het systeem en de projector zal automatisch worden uitgeschakeld.

- 3 Controleer of de projector in een goed geventileerd gebied is geïnstalleerd.
- 4 Blokkeer nooit de ventilatiesleuven en andere openingen op de projector.
- 5 Zorg dat de projector werkt in een omgevingstemperatuur van 5°C tot 35°C.
- 6 Probeer het aanraken van de ventilatie-uitlaat te vermijden omdat deze uitlaat zeer warm kan worden nadat de projector ingeschakeld is geweest of onmiddellijk nadat deze is uitgeschakeld.
- 7 Kijk niet in de lens terwijl de projector is ingeschakeld, anders kunt u oogletsels oplopen.
- 8 Plaats geen objecten in de buurt van of voor de projector of dek de lens niet af terwijl de projector is ingeschakeld, anders kan het object door de warmte smelten of verbranden.



OPMERKING:

- Probeer deze projector niet zelf aan het plafond te monteren. Laat de installatie uitvoeren door een erkende technicus.
- Aanbevolen plafondmontageset voor de projector (onderdeelnr.: C3505). Raadpleeg de ondersteuningswebsite van Dell op support.dell.com.
- Raadpleeg de *veiligheidsinformatie* die bij uw projector is geleverd, voor meer details.

Uw projector aansluiten

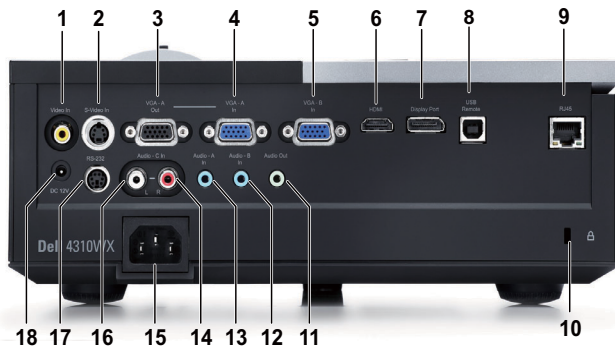

1	Composiet-video-aansluiting	10	Sleuf beveiligingskabel
2	S-video-aansluiting	11	Aansluiting voor de audio-uitgang
3	VGA-A-uitgang (beeldscherm loop-through)	12	Aansluiting voor de audio-B- ingang
4	VGA-A-ingang (D-sub)	13	Aansluiting voor de audio-A- ingang
5	VGA-B-ingang (D-sub)	14	Audio-C-ingang rechterkanaal
6	HDMI-aansluiting	15	Aansluiting voedingskabel
7	Aansluiting DisplayPort	16	Audio-C-ingang linkerkanaal
8	Externe USB-aansluiting	17	RS232-aansluiting
9	RJ45-aansluiting	18	+12V gelijkstroomuitgang



LET OP: Voordat u begint met een procedure van dit hoofdstuk, dient u de veiligheidsrichtlijnen op pagina 7 na te leven.

Aansluiten op een computer

Een computer aansluiten via een VGA-kabel



1	Voedingskabel
2	VGA- naar-VGA-kabel
3	USB-A-naar-USB-B-kabel



OPMERKING: De USB-kabel is niet geleverd bij uw projector.



OPMERKING: De USB-kabel moet aangesloten zijn als u de functies Pagina omhoog en Pagina omlaag op de afstandsbediening wilt gebruiken.

Loophrough-aansluiting monitor via VGA-kabels



1	Voedingskabel
2	VGA- naar-VGA-kabel



OPMERKING: Uw projector wordt met slechts één VGA-kabel geleverd. Er kan een extra VGA-kabel worden aangeschaft op de website van Dell op dell.com.

Aansluiten op een computer met een RS232-kabel

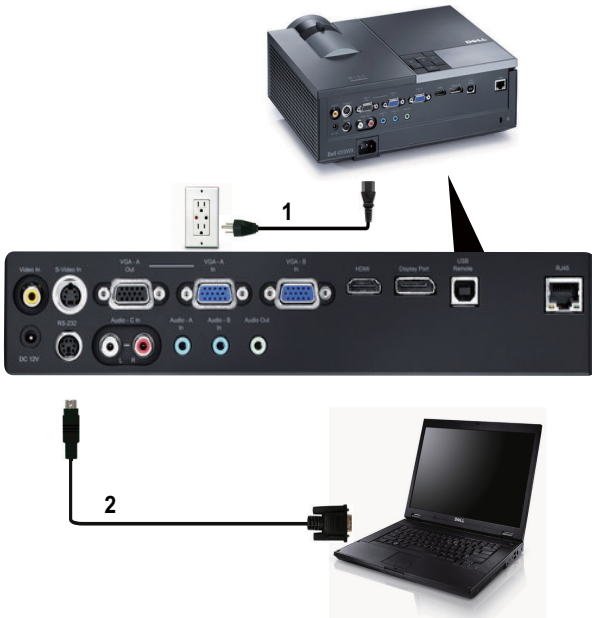

1	Voedingskabel
2	RS232-kabel

OPMERKING: De RS232-kabel is niet geleverd bij uw projector. Raadpleeg een professionele installateur voor informatie over de kabel en de RS232 afstandsbedieningssoftware.

Een computer aansluiten via een DisplayPort-kabel



1	Voedingskabel
2	DisplayPort-kabel

Aansluiten op een DVD-speler

Aansluiten op een dvd-speler met een S-videokabel



1	Voedingskabel
2	S-videokabel



OPMERKING: De S-video-kabel is niet geleverd bij uw projector. U kunt de S-video-verlengkabel (15m/30m) via de website van Dell aanschaffen op dell.com.

Een DVD-speler aansluiten met een Composiet-videokabel

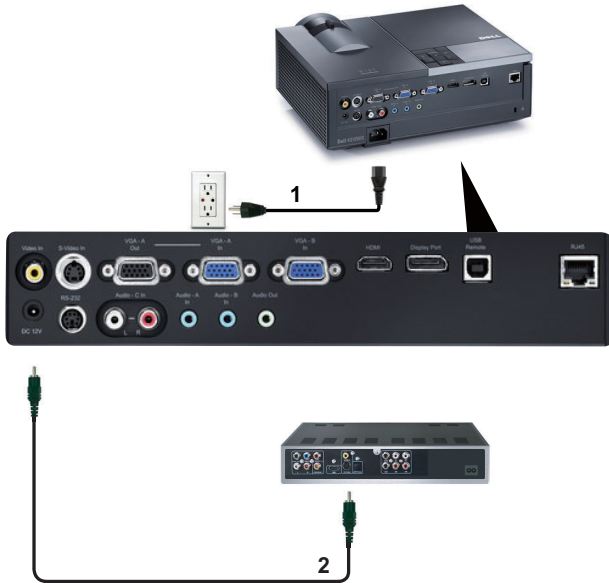

1	Voedingskabel
2	Composiet videokabel



OPMERKING: De composiet-video-kabel is niet geleverd bij uw projector. U kunt de Composiet-video-verlengkabel (15m/30m) via de website van Dell aanschaffen op dell.com.

Een DVD-speler aansluiten met een Component-videokabel

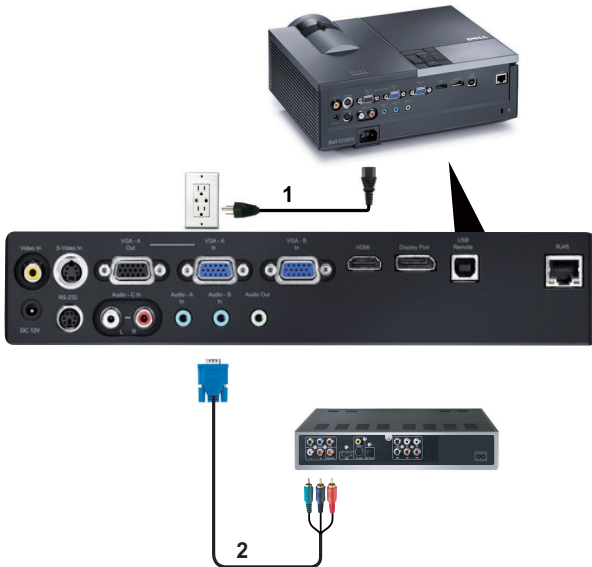

1	Voedingskabel
2	VGA-naar-component-vidokabel



OPMERKING: De VGA-naar-component-vidokabel is niet geleverd bij uw projector. U kunt de VGA-naar-component-vidoverlengkabel (30m/60m) via de website van Dell aanschaffen op dell.com.

Een DVD-speler aansluiten met een HDMI-kabel

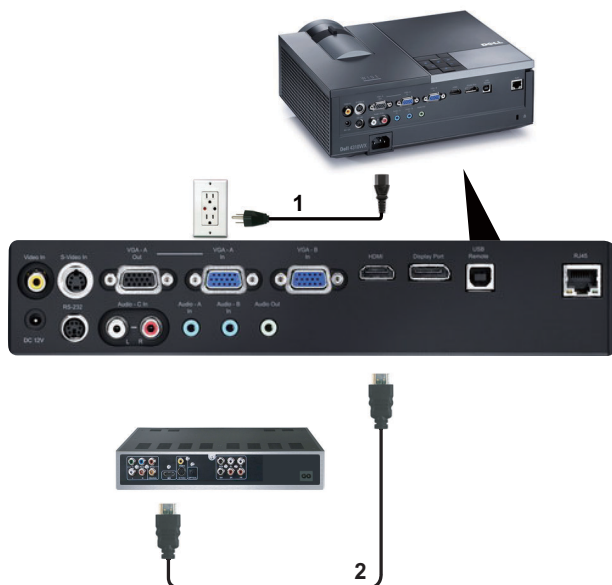

1	Voedingskabel
2	HDMI-kabel



OPMERKING: De HDMI-kabel is niet geleverd bij uw projector.

Verbinden met een LAN-netwerk

De projector die op een netwerk is aangesloten via een RJ45-kabel bedienen.

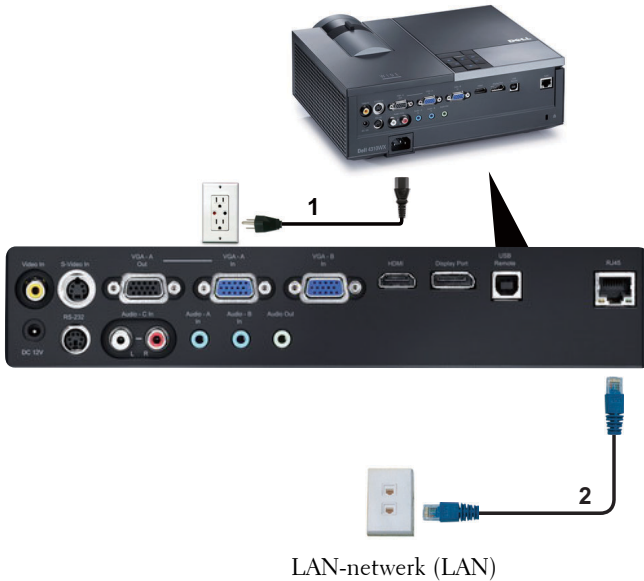

1	Voedingskabel
2	RJ45-kabel



OPMERKING: De RJ45-kabel is niet geleverd bij uw projector.

Professionele installatieopties: Installatie voor Aandrijving automatisch scherm

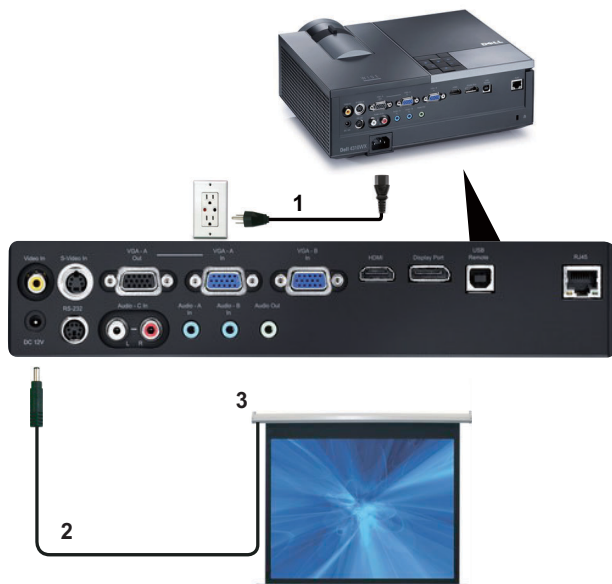

1	Voedingskabel
2	12V gelijkstroomstekker
3	Automatisch scherm



OPMERKING: Gebruik een 12V gelijkstroomstekker met de afmetingen 1,7 mm (ID) x 4,00 mm (OD) x 9,5 mm (as) om het automatische scherm met de projector te verbinden.

12V gelijkstroomstekker



Aansluiten op een commerciële RS232-bedieningsdoos

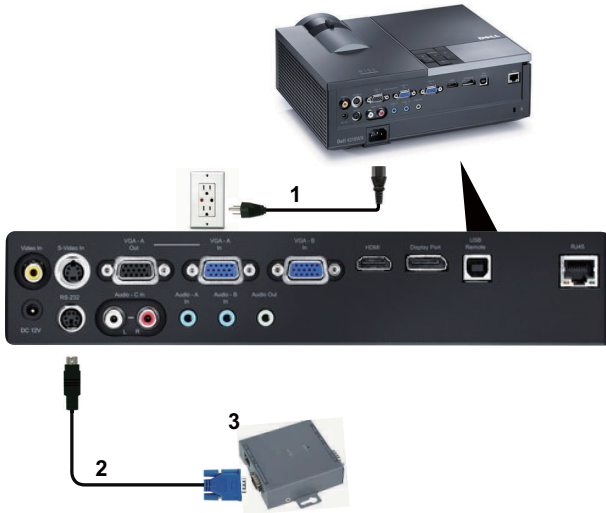

1	Voedingskabel
2	RS232-kabel
3	Commerciële RS232-bedieningsdoos



OPMERKING: De RS232-kabel is niet geleverd bij uw projector. Raadpleeg een professionele technicus om de kabel te verkrijgen.

Uw projector gebruiken

Uw projector inschakelen

 **OPMERKING:** Schakel de projector in voordat u de bron inschakelt (computer, dvd-spelers, enz.). De **voedingsknop** knippert blauw tot u erop drukt.

- 1 Verwijder de lenskap.
- 2 Sluit de voedingskabel en de juiste signaalkabels aan. Zie "Uw projector aansluiten" op pagina 9 voor meer informatie over het aansluiten van de projector.
- 3 Druk op de **voedingskno** (zie "Het bedieningspaneel gebruiken" op pagina 25 voor de locatie van de **voedingsknop**).
- 4 Schakel uw bron in (computer, DVD-speler, enz.).
- 5 Sluit uw bron aan op de projector met de geschikte kabel. Zie "Uw projector aansluiten" op pagina 9 voor instructies over het verbinden van uw bron met uw projector.
- 6 De ingangsbron van de projector wordt standaard ingesteld op VGA-A. Wijzig indien nodig, de ingangsbron van de projector.
- 7 Als er meerdere bronnen zijn aangesloten op de projector, druk dan op de knop **Bron** op de afstandsbediening of het bedieningspaneel om de gewenste bron te selecteren. Zie "Het bedieningspaneel gebruiken" op pagina 25 en "De afstandsbediening gebruiken" op pagina 28 om de knop **Bron** te zoeken.

Uw projector uitschakelen

 **MEDEDELING:** Koppel de projector los nadat u het toestel correct hebt afgesloten, zoals beschreven in de volgende procedure.

- 1 Druk op de **voedingsknop**.

 **OPMERKING:** Het bericht "**Druk op de voedingsknop om de projector uit te schakelen.**" verschijnt op het scherm. Het bericht verdwijnt na 5 seconden. U kunt ook op de knop **Menu** drukken om het bericht te verwijderen.

- 2 Druk opnieuw op de **voedingsknop**. De koelventilators blijven ongeveer 120 seconden actief.

3 Om de projector snel uit te schakelen, houdt u op de voedingsknop 1 seconde ingedrukt terwijl de koelventilators van de projector nog draaien.

OPMERKING: Wacht 60 seconden voordat u de projector opnieuw inschakelt om de interne temperatuur de tijd te geven te stabiliseren.

4 Koppel de voedingskabel los van het stopcontact en de projector.

Het geprojecteerde beeld aanpassen

De projectorhoogte verhogen

- 1 Druk op de knop voor de regelbare voet.
- 2 Verhoog de projector naar de gewenste weergavehoek en laat vervolgens de knop los om de voet in deze positie te vergrendelen.
- 3 Gebruik het wiel voor het regelen van de kantelhoek om de weergavehoek fijn af te stellen.

De projectorhoogte verlagen

- 1 Druk op de knop voor de regelbare voet.
- 2 Verlaag de projector en laat vervolgens de knop los om de voet in deze positie te vergrendelen.



1	Regelknop voor de voetjes
2	Afstelbare voet (Kantelhoek: 0 tot 9,5 graden)
3	Regelwiel voor kantelhoek

Het zoomen en de focus van de projector aanpassen

! **LET OP:** Om schade aan de projector te voorkomen, dient u te controleren of de zoomlens en de afstelvoet volledig zijn ingetrokken voordat u de projector verplaatst of voordat u de projector in zijn draagkoffer stopt.

- 1 Draai het zoomwiel om in en uit te zoomen.
- 2 Draai de scherpstelling tot het beeld duidelijk leesbaar is. De projector kan scherpstellen op een afstand van 1,2 tot 10 m (3,94 tot 32,81 ft).



1	Zoomring
2	Scherpstelling

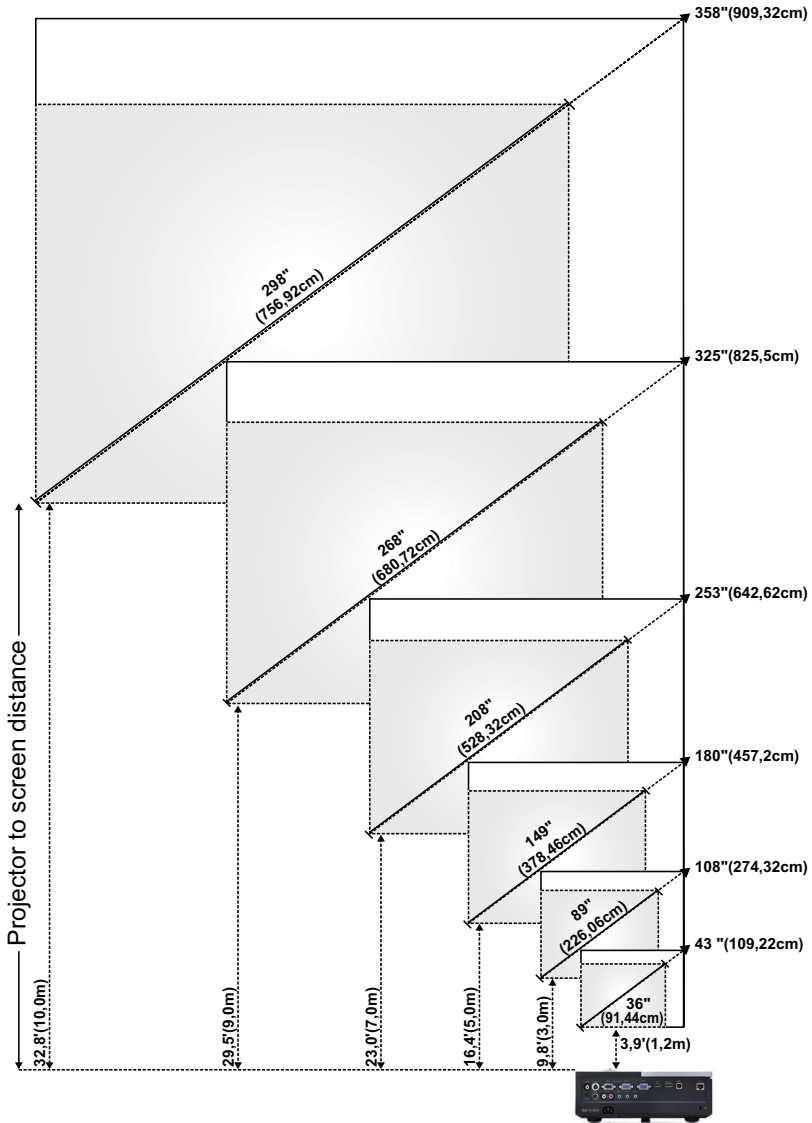

De grootte van het projectiebeeld aanpassen





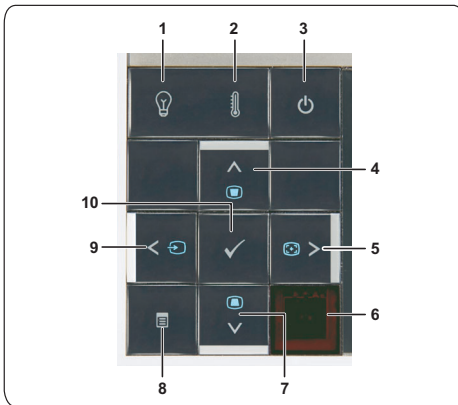

Scherm (diagonaal)	Max.	109,22cm (43")	274,32cm (108")	457,2cm (180")	642,62cm (253")	825,50cm (325")	909,32cm (358")
	Min.	91,44cm (36")	226,06cm (89")	378,46cm (149")	528,32cm (208")	680,72cm (268")	756,92cm (298")
Schermgrootte	Max. (BxH)	36,61" X 22,83"	91,73" X 57,48"	153,15" X 95,67"	214,17" X 133,86"	275,20" X 172,05"	303,54" X 189,76"
		(93cm X 58cm)	(233cm X 146cm)	(389cm X 243cm)	(544cm X 340cm)	(699cm X 437cm)	(771cm X 482cm)
	Min. (BxH)	30,31" X 18,90"	75,59" X 47,24"	126,38" X 78,74"	176,77" X 110,24"	227,17" X 142,13"	252,36" X 157,87"
		(77cm X 48cm)	(192cm X 120cm)	(321cm X 200cm)	(449cm X 280cm)	(577cm X 361cm)	(641cm X 401cm)
Hd	Max.	66cm (25,98")	164cm (64,57")	273cm (107,48")	382cm (150,39")	491cm (193,31")	542cm (213,39")
	Min.	54cm (21,26")	135cm (53,15")	225cm (88,58")	315cm (124,02")	405cm (159,45")	450cm (177,17")
Afstand		1,2m (3,94')	3,0m (9,8')	5,0m (16,4')	7,0m (23,0')	9,0m (29,5')	10,0m (32,81')
* Deze grafiek is uitsluitend bedoeld als referentie voor de gebruikers.							

Het bedieningspaneel gebruiken









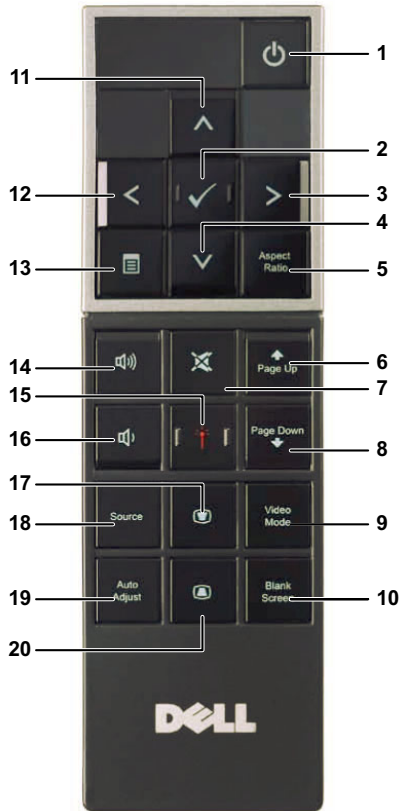







1	Waarschuingslampje voor LAMP	<p>Als de oranje indicator LAMP is opgelicht of knippert, kan een van de volgende problemen optreden:</p> <ul style="list-style-type: none"> • De lamp nadert het einde van zijn bruikbare levensduur • De lampmodule is niet goed geïnstalleerd • Defect lampaandrijving • Fout kleurenwiel <p>Zie "Problemen met uw projector oplossen" op pagina 63 en "Geleidende signalen" op pagina 67 voor meer informatie.</p>
2	Waarschuingslampje voor TEMP	<p>Als de oranje indicator TEMP is opgelicht of knippert, kan een van de volgende problemen optreden:</p> <ul style="list-style-type: none"> • De interne temperatuur van de projector is te hoog • Fout kleurenwiel <p>Zie "Problemen met uw projector oplossen" op pagina 63 en "Geleidende signalen" op pagina 67 voor meer informatie.</p>
3	Voeding	<p>Schakelt de projector in of uit. Zie "Uw projector inschakelen" op pagina 21 en "Uw projector uitschakelen" op pagina 21 voor meer informatie.</p>
4	Omhoog  / Trapeziumcorrectie	<p>Indrukken om te navigeren door de items van het OSD-menu.</p> <p>Druk hierop om de beeldvervorming aan te passen die door het kantelen van de projector wordt veroorzaakt (+40/-35 graden).</p>
5	Rechts  / Auto bijstellen	<p>Indrukken om te navigeren door de items van het OSD-menu.</p> <p>Druk hierop om de projector te synchroniseren met de invoerbron.</p> <p> OPMERKING: Auto afstellen zal niet werken als het OSD (On-Screen Display) is weergegeven.</p>



6	IR-ontvanger	Richt de afstandsbediening naar de IR-ontvanger en druk op een knop.
7	Omlaag  / Trapeziumcorrectie	Indrukken om te navigeren door de items van het OSD-menu. Druk hierop om de beeldvervorming aan te passen die door het kantelen van de projector wordt veroorzaakt (+40/-35 graden).
8	Menu 	Druk hierop om het OSD te activeren. Gebruik de richtingstoetsen en de knop Menu om te navigeren door het OSD.
9	Links  / Bron	Indrukken om te navigeren door de items van het OSD-menu. Druk op deze knop om te bladeren door Analoge RGB-, Composiet-, Component (YPbPr, via VGA), HDMI-, DisplayPort- en S-video-bronnen wanneer meerdere bronnen op de projector zijn aangesloten.
10	Enter 	Druk hierop om de selectie van het item te bevestigen.

De afstandsbediening gebruiken



1	Voeding 	Schakelt de projector in of uit. Zie "Uw projector inschakelen" op pagina 21 en "Uw projector uitschakelen" op pagina 21 voor meer informatie.
2	Enter 	Druk hierop om de selectie te bevestigen.
3	Rechts 	Indrukken om te navigeren door de items van het OSD-menu.

4	Omlaag 	Indrukken om te navigeren door de items van het OSD-menu.
5	Beeldverhouding	Indrukken om de beeldverhouding van een weergegeven beeld te wijzigen.
6	Pagina omhoog 	Druk hierop om naar de vorige pagina te gaan.  OPMERKING: De USB-kabel moet worden aangesloten als u de functie Pagina omhoog te gebruiken.
7	Dempen 	Druk hierop om het geluid van de luidspreker van de projector te dempen of weer te geven.
8	Pagina omlaag 	Druk hierop om naar de volgende pagina te gaan.  OPMERKING: De USB-kabel moet worden aangesloten als u de functie Pagina omlaag te gebruiken.
9	Videostand	De projector heeft vooraf ingestelde configuraties die zijn geoptimaliseerd op deze knop om gegevens (presentatiedia's) of video (films, spelletjes, enz.) weer te geven. Druk op de knop Videostand om te schakelen tussen de Presentatiemodus , Heldere modus , Filmstand , sRGB of Aangepaste modus . Als u eenmaal op de knop Videostand drukt, wordt de huidige weergavemodus weergegeven. Als u opnieuw op de knop Videostand drukt, schakelt u tussen de verschillende modi.
10	Leeg scherm	Indrukken om het beeld te verbergen/weer te geven.
11	Omhoog 	Indrukken om te navigeren door de items van het OSD-menu.
12	Links 	Indrukken om te navigeren door de items van het OSD-menu.
13	Menu 	Druk hierop om het OSD te activeren.
14	Volume hoger 	Druk hierop om het volume te verhogen.
15	Laser 	Richt de afstandsbediening op het scherm en houd de knop Laser ingedrukt om het laserlicht te activeren.  Let op: Kijk niet in het laserpunt wanneer deze is ingeschakeld. Zorg dat het licht van de laser niet in de ogen schijnt.

16	Volume lager 	Druk hierop om het volume te verlagen.
17	Trapeziumcorrectie 	Druk hierop om de beeldvervorming aan te passen die door het kantelen van de projector wordt veroorzaakt (+40/-35 graden).
18	Bron	Indrukken om te schakelen tussen analoge RGB-, Composit-, Component- (YPbPr, via VGA), HDMI-, DisplayPort- en S-videobronnen.
19	Auto aanpassen	Druk hierop om de projector te synchroniseren met de invoerbron. Automatisch aanpassen werkt niet als het OSD wordt weergegeven.
20	Trapeziumcorrectie 	Druk hierop om de beeldvervorming aan te passen die door het kantelen van de projector wordt veroorzaakt (+40/-35 graden).

De batterijen van de afstandsbediening installeren

 **OPMERKING:** Verwijder de batterijen wanneer u de afstandsbediening niet gebruikt.

1 Druk op het lipje om het deksel van het batterijvak op te tillen.



2 Controleer de polariteitsmarkering (+/-) op de batterijen.



3 Plaats de batterijen en lijn hun polariteit correct uit volgens de markering in het batterijvak.



 **OPMERKING:** Vermijd het combineren van verschillende types batterijen of het gebruik van nieuwe en oude batterijen samen.

4 Schuif het batterijdeksel terug.





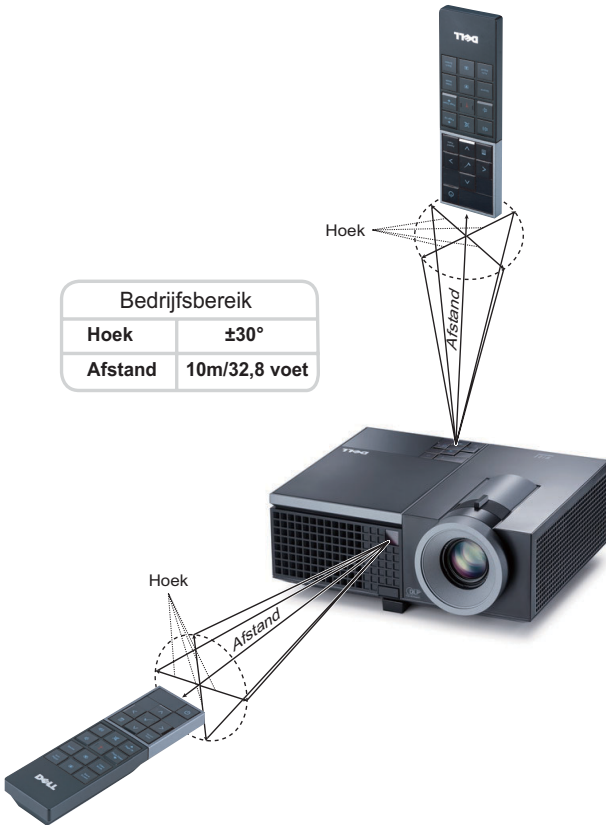





Bedrijfsbereik met afstandsbediening



OPMERKING: Het werkelijke bedrijfsbereik kan een beetje verschillen van het schema. Als het batterijvermogen laag is, zal de afstandsbediening de projector niet correct bedienen.

Het OSD gebruiken

- De projector beschikt over een meertalig OSD-menu dat kan worden weergegeven met of zonder ingangsbron.
- Om door de tabbladen in het hoofdmenu te navigeren, drukt u op de knop  of  op het bedieningspaneel of de afstandsbediening van de projector.
- Om een submenu te selecteren, drukt u op de knop  op het bedieningspaneel of de afstandsbediening van uw projector.
- Om een optie te selecteren, drukt u op de knop  of  op het bedieningspaneel of de afstandsbediening van uw projector. De kleur verandert naar donkerblauw. Wanneer een item is geselecteerd, verandert de kleur naar donkerblauw.
- Gebruik de knop  of  op het bedieningspaneel of de afstandsbediening om de instellingen aan te passen.
- Om terug te keren naar het hoofdmenu, gaat u naar het tabblad Vorige en drukt u op de knop  op het bedieningspaneel of de afstandsbediening.
- Om het OSD af te sluiten gaat u naar het tabblad AFSLUITEN en drukt u op de knop  of drukt u op het bedieningspaneel of de afstandsbediening op de knop Menu.

Hoofdmenu



AUTO AANPASSEN

Met Auto aanpassen worden de opties **Frequentie** en **Opsporing** van de projector automatisch aangepast in de pc-stand. Terwijl Auto afstellen bezig is, verschijnt het volgende bericht op het scherm.:

Wacht alstublieft...

INVOERSELECTIE

In het menu Invoerselectie kunt u de ingangsbron voor uw projector selecteren.

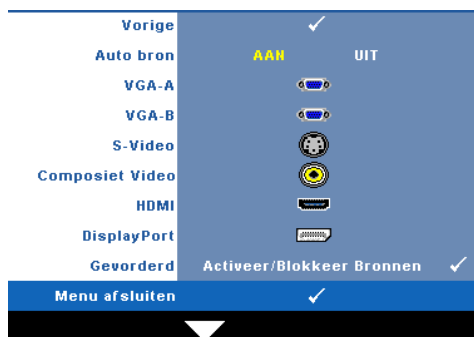

AUTO BRON—Selecteer **Uit** (standaard) om het huidige ingangssignaal te vergrendelen. Als u op de knop **Bron** drukt wanneer de modus **Auto bron** is ingesteld op **Uit**, kunt u het ingangssignaal handmatig selecteren. Selecteer **Aan** om de beschikbare invoersignalen automatisch te detecteren. Als u op de knop **Bron** drukt wanneer de projector is ingeschakeld, wordt het volgende beschikbare

invoersignaal automatisch gezocht.

VGA-A—Druk op om het VGA-A-sig-naal te detecteren.

VGA-B—Druk op om het VGA-B-sig-naal te detecteren.

S-VIDEO—Druk op om het S-Videosig-naal te detecteren.

COMPOSITIE VIDEO—Druk op om het Composiet-videosig-naal te detecteren.

HDMI—Druk op om het HDMI-sig-naal te detecteren.

DISPLAYPORT—Druk op om het DisplayPortsig-naal te detecteren.

GEVORDERD—Druk op om het menu **Invoerselectie geavanceerd** te activeren.

INVOERSELECTIE GEAVANCEERD

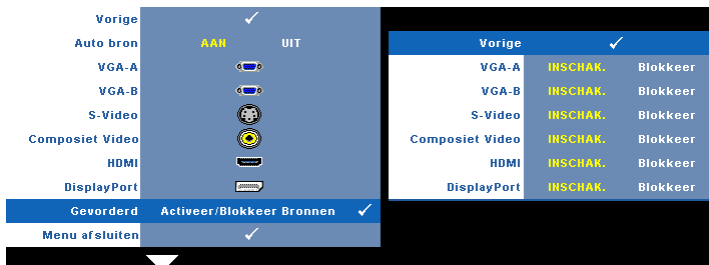

Via het menu Invoerselectie geavanceerd kunt u de ingangsbronnen in-of uitschakelen.





VGA-A—Gebruik en om de VGA-A-ingang in of uit te schakelen.

VGA-B—Gebruik en om de VGA-B-ingang in of uit te schakelen.

S-VIDEO—Gebruik en om de S-Video-ingang in of uit te schakelen.

COMPOSIT VIDEO—Gebruik  en  om de Composit-video-ingang in of uit te schakelen.

HDMI—Gebruik  en  om de HDMI-ingang in of uit te schakelen.

DISPLAYPORT—Gebruik  en  om de DisplayPort in of uit te schakelen.



OPMERKING: De huidige ingangsbron kan niet worden uitgeschakeld. Op elk ogenblik moeten minstens twee ingangsbronnen ingeschakeld zijn.

FOTO (in pc-stand)



Met het menu **Foto** kunt u de weergave-instellingen van uw projector aanpassen. Het menu Foto biedt de volgende opties:



VIDEOSTAND—Hiermee kunt u de weergavestand optimaliseren: **Presentatie**, **Helder**, **Film**, **sRGB** (biedt nauwkeurigere kleurweergave), en **Aangep.** (geef uw voorkeursinstellingen op). Als u de instellingen aanpast voor **Helderheid**, **Contrast**, **Verzadiging**, **Scherpte**, **Tint** en **Geavanceerd**, schakelt de projector automatisch naar **Aangepast**.



OPMERKING: Als u de instellingen aanpast voor **Helderheid**, **Contrast**, **Verzadiging**, **Scherpte**, **Tint** en **Geavanceerd**, schakelt de projector automatisch naar **Aangepast**.

HELDERHEID—Gebruik  en  om de helderheid van het beeld aan te passen.

CONTRAST—Gebruik  en  om het beeldschermcontrast aan te passen.

GEAVANCEERD—Druk op  om het menu **Foto geavanceerd** te activeren. Zie "FOTO GEAVANCEERD" op pagina 37.

FOTO (in videostand)

Met het menu **Foto** kunt u de weergave-instellingen van uw projector aanpassen. Het menu **Foto** biedt de volgende opties:



VIDEOSTAND—Hiermee kunt u de weergavestand optimaliseren: **Presentatie**, **Helder**, **Film**, **sRGB** (biedt nauwkeurigere kleurweergave) en **Aangepast** (geef uw voorkeursinstellingen op). Als u de instellingen aanpast voor **Helderheid**, **Contrast**, **Verzadiging**, **Scherpte**, **Tint** en **Geavanceerd**, schakelt de projector automatisch naar **Aangepast**.

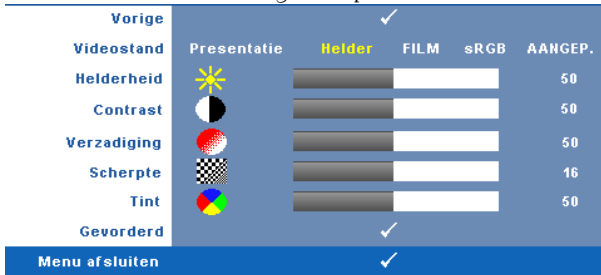

OPMERKING: Als u de instellingen aanpast voor **Helderheid**, **Contrast**, **Verzadiging**, **Scherpte**, **Tint** en **Geavanceerd**, schakelt de projector automatisch naar **Aangepast**.

HELDERHEID—Gebruik en om de helderheid van het beeld aan te passen.

CONTRAST—Gebruik en om het beeldschermcontrast aan te passen.

VERZADIGING—Hiermee kunt u de videobron aanpassen van zwart-wit tot volledig verzadigde kleuren. Druk op om de hoeveelheid kleur in een afbeelding te verlagen en op om deze hoeveelheid te verhogen.

SCHERPTE—Druk op om de scherpte te verlagen en op om de scherpte te verhogen.

TINT—Druk op om de hoeveelheid groen in een afbeelding te verhogen en op om de hoeveelheid rood in de afbeelding te verhogen (alleen beschikbaar voor NTSC).

GEAVANCEERD—Druk op om het menu **Foto geavanceerd** te activeren. Zie "FOTO GEAVANCEERD" hieronder.



OPMERKING: **Verzadiging**, **Scherpte** en **Tint** zijn alleen beschikbaar wanneer de ingangsbron **Composiet** of **S-Video** is.

FOTO GEAVANCEERD

Met het menu Foto geavanceerd kunt u de weergave-instellingen van uw projector aanpassen. Het menu Foto geavanceerd biedt de volgende opties:

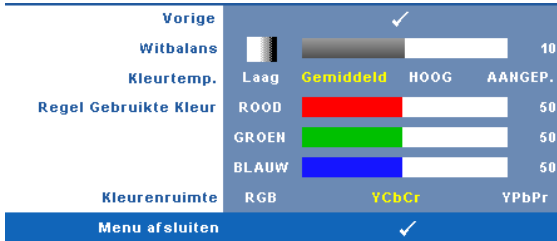

WITBALANS—Gebruik en om de witbalans van het beeldscherm aan te passen.

KLEURTEMP.—Hiermee kunt u de kleurtemperatuur aanpassen. Het scherm lijkt koeler bij hogere kleurtemperaturen en warmer bij lagere kleurtemperaturen. Wanneer u de waarden in het menu **Kleur aanp.** aanpast, wordt de aangepaste stand geactiveerd. De waarden worden opgeslagen in de Aangepaste stand.

REGEL GEBRUIKTE KLEUR—Hiermee kunt u de rode, groen en blauwe kleuren handmatig aanpassen.

KLEURENRUIMTE—Hiermee kunt u de kleurenruimte selecteren. De opties zijn: RGB, YCbCr en YPbPr.

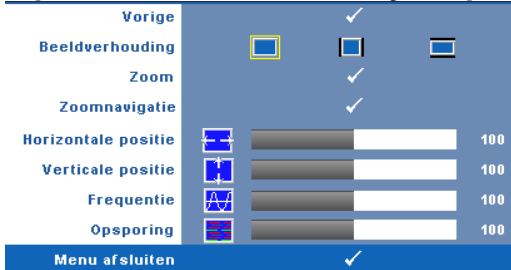

WEERGAVE (in pc-stand)

Met het menu Weergave kunt u de weergave-instellingen van uw projector aanpassen. Het menu Foto biedt de volgende opties:



BEELDVERHOUDING—Hiermee kunt u de hoogte-breedteverhouding selecteren om de weergave van het beeld aan te passen.

- Origineel — selecteer Origineel om de beeldverhouding te behouden in overeenstemming met de invoerbron.



-  4:3 — De invoerbron past het beeld aan zodat het op het scherm past en projecteert een 4:3 beeld.
-  Breedbeeld — De invoerbron past het beeld aan zodat het past op de breedte van het scherm om een breedbeeld te projecteren.



ZOOM—Druk op  om het menu **Zoom** te activeren.





Selecteer het gebied waarop u wilt inzoomen en druk op  om de ingezoomde afbeelding te bekijken.





Pas de schaal van de foto aan door op  of  te drukken en druk op  om de foto weer te geven.



ZOOMNAVIGATIE—Druk op  om het menu **Zoomnavigatie** te activeren.

Gebruik     om te navigeren op het projectiescherm.

HORIZONTALE POSITIE—Druk op  om het beeld naar links te verplaatsen en op  om het naar rechts te verplaatsen.

VERTICALE POSITIE—Druk op  om het beeld omlaag te verplaatsen en  om het omhoog te verplaatsen.

FREQUENTIE—Hiermee kunt u de klokfrequentie van de weergavegegevens wijzigen in overeenstemming met de frequentie van de grafische kaart van uw computer. Als u een verticale knipperende golf ziet, gebruik dan **Frequentie** om de balken te minimaliseren. Dit is een onnauwkeurige aanpassing.



OPSPORING—Synchroniseer de fase van het beeldscherm signaal met deze van de grafische kaart. Als u een onstabiel of flikkerend beeld hebt, gebruik dan de functie **Opsporing** om dit te corrigeren. Dit is een nauwkeurige aanpassing.

WEERGAVE (in videostand)

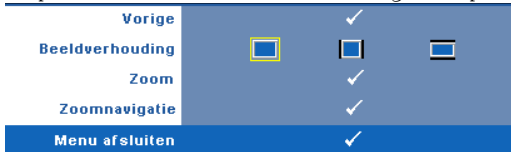
Met het menu **Weergave** kunt u de weergave-instellingen van uw projector aanpassen. Het menu **Foto** biedt de volgende opties:







BEELDVERHOUDING—Hiermee kunt u de hoogte-breedteverhouding selecteren om de weergave van het beeld aan te passen.



-  Origineel — selecteer Origineel om de beeldverhouding te behouden in overeenstemming met de invoerbron.
-  4:3 — De invoerbron past het beeld aan zodat het op het scherm past en projecteert een 4:3 beeld.
-  Breedbeeld — De invoerbron past het beeld aan zodat het past op de breedte van het scherm om een breedbeeld te projecteren.



Zoom—Druk op  om het menu **Zoom** te activeren.

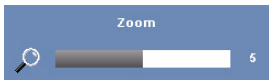



Selecteer het gebied waarop u wilt inzoomen en druk op  om de ingezoomde afbeelding te bekijken. Pas de schaal van de foto aan door op  of  te drukken en druk op  om de foto weer te geven.



Pas de schaal van de foto aan door op  of  te drukken en druk op  om de foto weer te geven.



Zoomnavigatie—Druk op  om het menu **Zoomnavigatie** te activeren.

Gebruik     om te navigeren op het projectiescherm.

LAMP

Met het menu **Lamp** kunt u de weergave-instellingen van uw projector aanpassen. Het menu Lamp biedt de volgende opties:



LAMPMODUS—Hiermee kunt u kiezen tussen de Normale en de ECO-modus.

De normale modus werkt op vol vermogensniveau. De ECO-modus werkt met een lager verbruik wordt de levensduur van de lamp verlengd, werkt de projector stiller en wordt de lichtuitvoer op het scherm verduisterd.

LAMPUREN—Geeft de werkuren weer sinds de timer van de lamp opnieuw is ingesteld.

RESET LAMPTIJD—Selecteer **Ja** om de lamptimer te resetten.

INSTELLEN



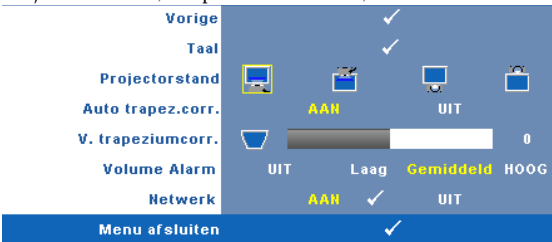

Met het menu Instelling kunt u de instellingen aanpassen voor Taal, Projectormodus, Trapeziumcorrectie, Volume Alarm en Netwerk.



TAAL—Hiermee kunt u de taal voor het OSD maken. Druk op  om het menu Taal te activeren.



PROJECTORSTAND—Hiermee kunt u de projectorstand selecteren, afhankelijk van de manier waarop de projector is gemonteerd.

-  Projectie vooraan-bureau — Dit is de standaardoptie.
-  Projectie vooraan-plafondmontage - het beeld wordt ondersteboven gedraaid voor projectie vanaf een aan het plafond gemonteerde projector.
-  Projectie achteraan-bureau — De projector keert het beeld om zodat u kunt projecteren van achter een doorschijnend scherm.
-  Projectie achteraan-plafondmontage - het beeld wordt achterstevoren en ondersteboven gekeerd. U kunt projecteren vanachter een doorzichtig scherm met een projectie op het plafond.

AUTO TRAPEZ. CORR.—Selecteer **Aan** om de automatische correctie in te schakelen voor de verticale beeldvervorming die wordt veroorzaakt door het kantelen van de projector.

V. TRAPEZIUMCORR.—Pas de verticale beeldvervorming die wordt veroorzaakt door het kantelen van de projector, handmatig aan.

VOLUME ALARM—Hiermee kunt u de geluidsterkte instellen van de alarmzoemer (Uit, Laag, Midden of Hoog) voor de toetsen voor het in/uitschakelen en waarschuwings- en opdrachttoetsen.

NETWERK—Selecteer **Aan** om de netwerkverbinding te activeren. Selecteer **Uit** om de netwerkverbinding uit te schakelen. Druk op om het menu **Netwerk** te activeren. Zie "NETWERK" op pagina 42.

NETWERK

Via het menu **Netwerk** kunt u de instellingen voor de netwerkverbinding configureren.

Vorige	✓			
DHCP	AAN		UIT	
IP-adres	192	. 168	. 4	. 137
Subnetmasker	255	. 255	. 255	. 0
Gateway	192	. 168	. 4	. 137
DNS	192	. 168	. 1	. 4
Opslaan	✓			
Netwerk opnieuw instellen	JA		NEE	
Menu afsluiten	✓			

DHCP—Als er een DHCP-server bestaat op het netwerk waarop de projector is aangesloten, wordt het IP-adres automatisch opgehaald wanneer u DHCP **Aan** selecteert. Als DHCP **Uit** is, stelt u IP-adres, Subnetmasker en Gateway handmatig in. Gebruik om het nummer voor het IP-adres, Subnetmasker en Gateway te selecteren. Druk op Enter om elk nummer te bevestigen en gebruik vervolgens om het volgende item in te stellen.

IP-ADRES—Wijst het IP-adres automatisch of handmatig toe aan de projector die op het netwerk is aangesloten.

SUBNETMASKER—Configureer het subnetmasker van de netwerkverbinding.

GATEWAY—Controleer het Gateway-adres bij uw netwerk/systeembeheer als u dit handmatig configureert.

DNS—Controleer het IP-adres van de DNS-server bij uw netwerk/systeembeheer als u dit handmatig configureert.

OPSLAAN—Druk op om de wijzigingen aan de netwerkconfiguratie-instellingen op te slaan.

NETWERK OPNIEUW INSTELLEN—Selecteer **Ja** om de netwerkconfiguratie opnieuw in te stellen.

INFORMATIE

Het menu Informatie toont de huidige projectorinstellingen.





Vorige	✓
Naam Model	4310WX
INVOERBRON	ANALOGE RGB 1024X768 60Hz
Actief Uur	10 hr
PPID	CH-0W892J-S0081-46B-0208
IP-adres	192.168.4.137
Menu afsluiten	✓

OVERIGE

Via het menu Overige kunt u de instellingen wijzigen voor Menu, Scherm, Audio, Voeding, Beveiliging en Gesloten bijschrift (alleen voor NTSC). U kunt ook Testpatroon en Standaard uitvoeren.

Vorige	✓
Menu-instellingen	✓
Scherminstellingen	✓
Audio-instellingen	✓
Stroominstellingen	✓
Veiligheidsinstellingen	✓
Gesloten bijschrift	AAN ✓ UIT
Testpatroon	UIT 1 ✓ 2 ✓
Standaard	✓
Menu afsluiten	✓

MENU-INSTELLINGEN—Selecteer en druk op  om de menu-instellingen te activeren. De menu-instellingen bestaan uit de volgende opties:

Vorige	✓
Menupositie	 
Menu Transparantie	 0
Time-out menu	 20
Menu vergrend.	AAN UIT
Menu afsluiten	✓

MENUPOSITIE—Hiermee kunt u de positie van het OSD-menu op het scherm wijzigen.

MENU TRANSPARANTIE—Hiermee kunt u het transparantieniveau van de OSD-achtergrond wijzigen.

TIME-OUT MENU—Hiermee kunt u de tijd aanpassen voor Time-out OSD. Het OSD verdwijnt standaard na 20 seconden inactiviteit.

MENU VERGREND.—Selecteer **Aan** om de optie Menu vergrend. in te schakelen en het OSD-menu te verbergen. Selecteer **UIT** om Menu vergrend. uit te schakelen. Als u de functie Menu vergrendelen wilt uitschakelen en het OSD wilt verbergen, houdt u de knop **Menu** op het bedieningspaneel of de afstandsbediening gedurende 15 seconden ingedrukt en schakelt u vervolgens de functie uit.

SCHERMINSTELLINGEN—Selecteer en druk op  om de scherminstellingen te activeren. De scherminstellingen bestaan uit de volgende opties:



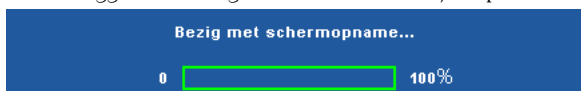

SCHERMOPNAME—Selecteer en druk op  om het beeld op het scherm vast te leggen. Het volgende bericht verschijnt op het scherm.



 **OPMERKING:** Om een volledig beeld op te nemen, moet u ervoor zorgen dat het invoersignaal dat met de projector is verbonden een resolutie van 1280x 800 heeft.

SCHERM—Selecteer **Dell** om het Dell-logo als achtergrond te gebruiken. Selecteer **Vastgelegd** om het vastgelegde beeld als achtergrond te gebruiken.

RESET—Selecteer en druk op  om het vastgelegde beeld te verwijderen en de standaardinstelling opnieuw in te stellen.

AUDIO-INSTELLINGEN—Selecteer en druk op  om de audio-instellingen te wijzigen. Het menu met de audio-istellingen bevat de volgende opties:

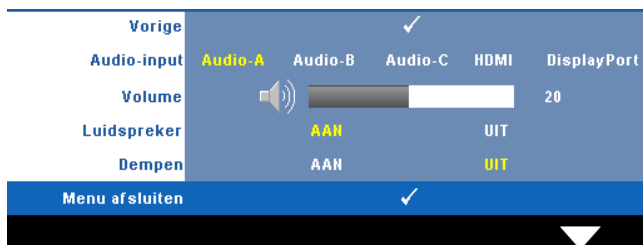

AUDIO-INPUT—Selecteer de audio-ingangsbron. De opties zijn: Audio-A, Audio-B, Audio-C, HDMI en DisplayPort.

VOLUME—Druk op om het volume te verlagen en op om het te verhogen.

LUIDSPREKER—Selecteer **Aan** om de luidspreker in te schakelen. Selecteer **Uit** om de luidspreker uit te schakelen.

DEMPEN—Hiermee kunt u de geluiden voor de audio-ingang en -uitgang dempen.

STROOMINSTELLINGEN—Selecteer en druk op om de stroominstellingen te activeren. Het menu Stroominstellingen bevat de volgende opties:

Vorige					✓
Energiebesp.	UIT	30min	60min	90min	120min
Snel afsluiten		JA		NEE	
Menu afsluiten					✓

ENERGIE BESPALEN—Selecteer **Uit** om de modus Energie besparen uit te schakelen. Standaard wordt de projector ingesteld om de modus Energie besparen te starten wanneer er geen activiteit is gedurende 120 minuten. Een waarschuwingsbericht verschijnt op het scherm met een aftelling van 60 seconden voordat naar de modus Energie besparen wordt overgeschakeld. Druk op een willekeurige toets tijdens het aftellen om de modus Energie besparen te stoppen.

U kunt ook een andere periode instellen om naar de modus Energie besparen te gaan. De vertragsduur is de duur die uw projector moet wachten terwijl er geen signaaluitvoer is. Energie besparen kan worden ingesteld op 30, 60, 90 of 120 minuten.

Als er tijdens de vertragsduur geen signaal wordt gedetecteerd, schakelt de projector de lamp uit en gaat deze naar de spaarstand. Als er tijdens de vertragsduur een invoersignaal wordt gedetecteerd, wordt de projector automatisch ingeschakeld. Als er in de modus Energie besparen geen invoersignaal wordt gedetecteerd binnen twee uur, gaat de projector van de modus Energie besparen naar de modus Voeding UIT. Druk op de voedingsknop om de projector in te schakelen.

SNEL AFSLUITEN—Selecteer **Ja** om de projector uit te schakelen met één druk op de voedingsknop. Met deze functie kan de projector snel worden uitgeschakeld met een versnelde ventilatorsnelheid. Tijdens het snel uitschakelen zal de akoestische ruis iets luider zijn dan verwacht.



OPMERKING: Wacht 60 seconden voordat u de projector opnieuw inschakelt om de interne temperatuur de tijd te geven te stabiliseren. De projector zal meer tijd nodig hebben voor het inschakelen als u probeert het apparaat onmiddellijk opnieuw in te schakelen. De koelventilator zal gedurende ongeveer 30 seconden op volle snelheid werken om de interne temperatuur te stabiliseren.

VEILIGHEIDSIINSTELLINGEN—Selecteer en druk op  om de veiligheidsinstellingen te activeren. Via het menu Veiligheidsinstellingen kunt u de wachtwoordbeveiliging inschakelen en instellen.

Vorige		✓	
Wachtwoord	INSCHAK.	UIT	Wis
Wachtw. Wijzigen		✓	
Menu afsluiten		✓	

WACHTWOORD—Wanneer de wachtwoordbeveiliging is ingeschakeld, de voedingskabel op het stopcontact is aangesloten en de projector voor de eerste keer wordt ingeschakeld, verschijnt een wachtwoordbeveiligingsscherm waarin u wordt gevraagd een wachtwoord op te geven. Deze functie is standaard uitgeschakeld. U kunt deze functie inschakelen door **Ingeschakeld** te selecteren. Als het wachtwoord eerder werd ingesteld, voert u eerst het wachtwoord in en selecteert u de functie. De wachtwoordbeveiligingsfunctie wordt geactiveerd wanneer u de projector de volgende keer inschakelt. Als u deze functie inschakelt, wordt u gevraagd een projectorwachtwoord in te voeren nadat u de projector hebt ingeschakeld.

1 Aanvraag 1ste maal wachtwoord invoeren:

- a Ga naar het menu **Overige**, druk op  en selecteer vervolgens **Wachtwoord** voor het **Inschak.** van de wachtwoordinstelling.

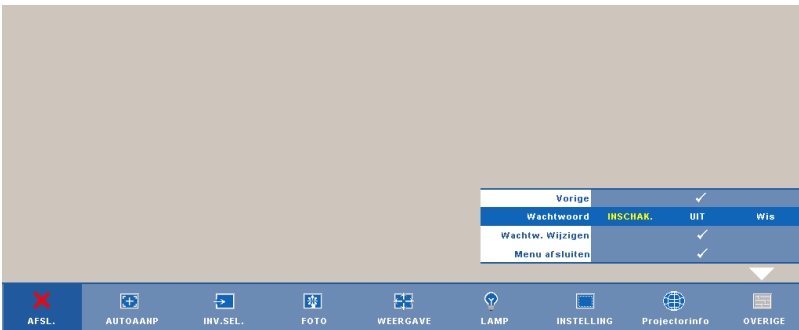

- b Wanneer u de wachtwoordfunctie inschakelt, verschijnt een scherm voor het invoeren van tekens. Typ een 4-cijferig getal in op het scherm en druk op de knop .



Nieuw wachtwoord invoeren.

Wachtwoord (code 4 tekens): X X X X

A	B	C	D	E	F	G	H	I	J
K	L	M	N	O	P	Q	R	S	T
U	V	W	X	Y	Z	0	1	2	3
4	5	6	7	8	9	←	Enter	Afsluiten	

PPID CN-0W892J-50081-46B-0208

Selecteren Bevestigen

- c Voer het wachtwoord opnieuw in om het te bevestigen.
- d Als de wachtwoordcontrole is gelukt, kunt u het gebruik van de functies en zijn hulpmiddelen hervatten.
- 2 Als u een verkeerd wachtwoord hebt ingevoerd, krijgt u nog 2 kansen. Na drie ongeldige pogingen wordt de projector automatisch uitgeschakeld.
-  **OPMERKING:** Als u uw wachtwoord vergeten bent, moet u contact opnemen met DELL™ of een bevoegde onderhoudsdienst.
- 3 Om de wachtwoordfunctie uit te schakelen, selecteert u **Uit** om de functie uit te schakelen.
- 4 Om het wachtwoord te verwijderen, selecteert u **Wis**.

WACHTW. WIJZIGEN—Typ het originele wachtwoord, voer vervolgens het nieuwe wachtwoord in en bevestig het nieuwe wachtwoord opnieuw.

Typ het originele wachtwoord.

Wachtwoord (code 4 tekens): X X X X

A	B	C	D	E	F	G	H	I	J
K	L	M	N	O	P	Q	R	S	T
U	V	W	X	Y	Z	0	1	2	3
4	5	6	7	8	9	←	Enter	Afsluiten	

> < ✓ ^ Selecteren

PPID CN-0W892J-S0081-46B-0208 Bevestigen

Nieuw wachtwoord invoeren.

Wachtwoord (code 4 tekens): X X X X

A	B	C	D	E	F	G	H	I	J
K	L	M	N	O	P	Q	R	S	T
U	V	W	X	Y	Z	0	1	2	3
4	5	6	7	8	9	←	Enter	Afsluiten	

> < ✓ ^ Selecteren

PPID CN-0W892J-S0081-46B-0208 Bevestigen

Typ nieuw wachtwoord opnieuw.

Wachtwoord (code 4 tekens): X X X X

A	B	C	D	E	F	G	H	I	J
K	L	M	N	O	P	Q	R	S	T
U	V	W	X	Y	Z	0	1	2	3
4	5	6	7	8	9	←	Enter	Afsluiten	

> < ✓ ^ Selecteren





PPID CN-0W892J-S0081-46B-0208 Bevestigen

GESLOTEN BIJSCHRIFT—Selecteer Aan om het gesloten bijschrift in te schakelen en het menu Gesloten bijschrift te activeren. Selecteer een geschikte optie voor de gesloten bijschriften: CC1, CC2, CC3 en CC4.

Vorige			✓		
Selecteren	CC1	CC2	CC3	CC4	
Menu afsluiten			✓		

OPMERKING: De optie Gesloten bijschrift is alleen beschikbaar voor NTSC.

TESTPATROON—Testpatroon wordt gebruikt om de scherpstelling en resolutie te testen.

U kunt **Testpatroon** in- of uitschakelen door **Uit, 1 of 2** te selecteren. U kunt ook **Testpatroon 1** oproepen door de knoppen  en  op het bedieningspaneel samen gedurende 2 seconden ingedrukt te houden. U kunt ook **Testpatroon 2** oproepen door de knoppen  en  op het bedieningspaneel samen gedurende 2 seconden ingedrukt te houden.

Testpatroon 1:

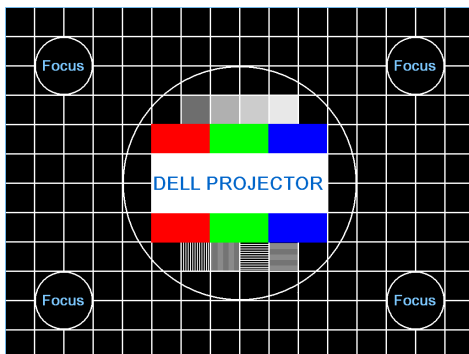

Testpatroon 2:



STANDAARD—Selecteer en druk op  om alle instellingen opnieuw in te stellen naar de standaard fabrieksinstellingen. Het onderstaande bericht verschijnt.



Het opnieuw instellen van de items omvat zowel de instellingen van computerbronnen als die van videobronnen.

De projector beheren vanaf het webbeheer

De netwerkinstelling configureren

Als de projector met een netwerk is verbonden, kunt u toegang krijgen tot de projector via een webbrowser door de netwerkinstelling (TCP/IP) te configureren. Wanneer de netwerkfunctie wordt gebruikt, moet het IP-adres uniek zijn. Raadpleeg "NETWERK" op pagina 42 voor het configureren van de netwerkinstelling.

Webbeheer openen

Gebruik Internet Explorer 5.0 en hoger of Netscape Navigator 7.0 en hoger en voer het IP-adres in. U kunt nu het Webbeheer openen en de projector vanaf een externe locatie beheren.

Eigenschappen beheren

Home

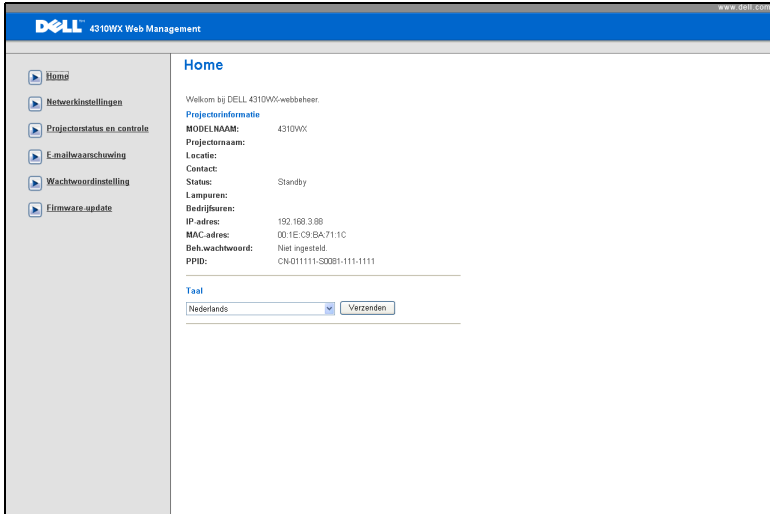

- Open de startpagina van het webbeheer door het IP-adres van de projector in de webbrowser in te voeren. Zie "NETWERK" op pagina 42.
- **Taal:** Hiermee kunt u de taal voor het webbeheer maken.

Netwerkinstellingen

Raadpleeg het hoofdstuk OSD op pagina 42.

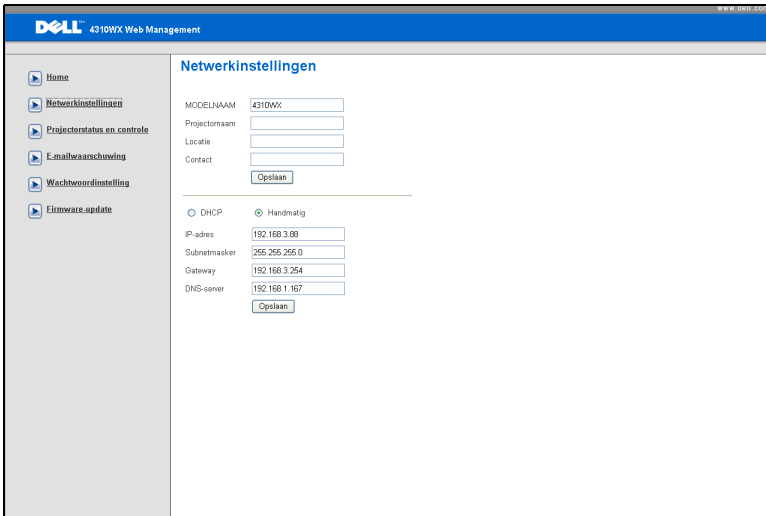

The screenshot shows the Dell 4310WX Web Management interface. The page title is "Netwerkinstellingen". On the left, there is a navigation menu with the following items: Home, Netwerkinstellingen (selected), Projectorstatus en controle, E-mailwaarschuwing, Wachtwoordinstelling, and Firmware-update. The main content area contains the following fields and options:

- MODELNAAM: 4310WX
- Projectornaam: [empty field]
- Locatie: [empty field]
- Contact: [empty field]
- [Opslaan button]
- DHCP
- Handmatig
- IP-adres: 192.168.3.88
- Subnetmasker: 255.255.255.0
- Gateway: 192.168.3.254
- DNS-server: 192.168.1.167
- [Opslaan button]

- Stel de **Modelnaam**, **Projectornaam**, **Locatie** en **Contact** in (tot 21 tekens voor elk veld). Druk op **Opslaan** om de instellingen op te slaan.
- Kies **DHCP** om automatisch een IP-adres toe te wijzen aan de projector vanaf een DHCP-server of selecteer **Handmatig** om een IP-adres handmatig toe te wijzen.

Projectorstatus en controlepagina

The screenshot shows the Dell 4310WX Web Management interface. The page title is 'Projectorstatus en controle'. The left sidebar contains navigation links: Home, Netwerkinstellingen, Projectorstatus en controle (selected), Emailbeaanschuiving, Wachwoordinstelling, and Firmware.update. The main content area is divided into three sections:

- Projectorstatus en controle:** Includes a 'Vernieuwen' button, a 'Projectorstatus en controle' dropdown menu (set to 'Standby'), 'Voeding AAN' and 'Voeding UIT' buttons, an 'Energiebesp.' dropdown menu (set to 'Selecteren'), a 'Waarschuwingsstatus' dropdown menu, and a 'Wissen' button.
- Beeldbeheer:** Includes radio buttons for 'Normale modus' (selected) and 'ECO-stand', a 'Projectorstand' dropdown menu (set to 'Selecteren'), a 'Bron selecteren' dropdown menu (set to 'Selecteren'), a 'Videostand' dropdown menu (set to 'Selecteren'), radio buttons for 'Leeg scherm' (AAN, UIT), and sliders for 'Beeldhouding', 'Helderheid', and 'Contrast'. There are 'Instellen' buttons for the sliders and an 'Auto-Bijstellen' button.
- Audiocontrole:** Includes a dropdown for 'Audio-input' (set to 'Audio-A'), a 'Volume' slider (set to 0), a 'Luidspreker' dropdown menu (set to 'UIT'), a 'Volume Alarm' dropdown menu (set to 'UIT'), and an 'Instellen' button.

- **Projectorstatus en controle:** Er zijn 4 statussen: Lamp aan, Standby, Energie besparen en Koeling. Klik op de knop **Vernieuwen** om de status en controle-instellingen te vernieuwen.
- **Energiebesp.:** Energie besparen kan worden ingesteld op Uit, 30, 60, 90 of 120 minuten. Raadpleeg pagina 45.
- **Waarschuwingsstatus:** Er zijn 4 foutstatussen: Lampwaarschuwing, Lage lamplevensduur, Temperatuurwaarschuwing en Niet-originele lampfout. Uw projector wordt mogelijk vergrendeld in de beschermingsmodus als een van de alarmsignalen wordt geactiveerd. Om de beschermingsmodus af te sluiten, klikt u op de knop **Wissen** om de Alarmtoestand te wissen voordat u de projector kunt uitschakelen.
- **Projectorstand:** Hiermee kunt u de projectorstand selecteren, afhankelijk van de manier waarop de projector is gemonteerd. Er zijn 4 projectiestanden: Frontprojectie - bureau, Frontprojectie - plafond, Spiegelprojectie - bureau en Spiegelprojectie - plafond.
- **Bron selecteren:** In het menu Bron selecteren kunt u de ingangsbron voor uw projector selecteren. U hebt de keuze tussen **VGA-A**, **VGA-B**, **S-Video**, **Composiet Video**, **HDMI** en **DisplayPort**.
- **Videostand:** Selecteer een stand om de beeldweergave te optimaliseren op basis van het gebruik van de projector.

- **Presentatie:** beste keuze voor presentatiedia's.
- **Helder:** Maximale helderheid en contrast.
- **Film:** voor de weergave van film en foto's.
- **sRGB:** biedt een nauwkeurigere kleurvoorstelling.
- **Aangepast:** voorkeurstellingen van de gebruiker.
- **Leeg scherm:** U kunt Aan of Uit selecteren.
- **Beeldverhouding:** Hiermee kunt u de hoogte-breedteverhouding selecteren om de weergave van het beeld aan te passen.
- **Helderheid:** Selecteer een waarde van tot om de helderheid van het beeld aan te passen.
- **Contrast:** Selecteer een waarde om het beeldschermcontrast aan te passen.
- **Audio-input:** U kunt Audio-A, Audio-B, Audio-C, HDMI en DisplayPort selecteren als invoerbron.
- **Volume:** U kunt de waarde (0~20) selecteren voor het audiovolume
- **Luidspreker:** U kunt Aan selecteren om de audiofunctie in te schakelen of Uit om de audiofunctie uit te schakelen.
- **Volume alarm:** Stel de geluidsterkte in voor het alarm (Uit, Laag, Midden of Hoog) voor de toetsen voor het in/uitschakelen en waarschuwings- en opdrachttoetsen.

E-mailwaarschuwing:

E-mailwaarschuwing

E-mailwaarschuwing INSCHAK Uitsch. [Test e-mailwaarsch.](#)

Naar:

Cc:

Van:

Onderwerp: 4310WX: Waarschuwing

SMTP inst.

Uitg. SMTP-server:

Gebruikersnaam:

Wachtwoord:

Alarminoestand

Lampwaarschuwing

Lage lamplevensduur

Temperatuurwaarschuwing

Niet-originele lampmodule

[Opslaan](#)

- **E-mailwaarschuwing:** U kunt instellen of u via e-mail op de hoogte wilt worden gebracht (Inschakelen of Uitschakelen).
- **Naar/CC/Van:** U kunt het e-mailadres invoeren van de afzender (Van) en geadresseerden (Aan/Cc) die de melding moeten ontvangen wanneer een abnormale situatie of waarschuwing optreedt.
- **Alarminoestand:** U kunt selecteren voor welke abnormale situaties of waarschuwing een e-mailmelding moet worden verzonden. Wanneer een van de alarmsituaties optreedt, wordt een e-mail verzonden naar de geadresseerden (Aan/Cc).
- **Uitg. SMTP-server, Gebruikersnaam en Wachtwoord** moeten worden geleverd door uw netwerkbeheerder of MIS.

Wachtwoordinstelling

The screenshot shows the Dell 4310WX Web Management interface. The page title is "Wachtwoordinstelling". Below the title, there is a descriptive text: "Stel uw wachtwoord in als u deze functie voor de eerste keer inschakelt. Als het wachtwoord is ingesteld, wordt u gevraagd uw wachtwoord in te voeren wanneer u een verbinding maakt met het webbeheer." The interface is divided into three sections: "Beheerder", "Beveiliging voor SNMP instellen", and "Write Community".

Beheerder

Wachtwoord INSCHAK. Uitsch.

Nieuw wachtwoord

Wachtwoord bevestigen

Beveiliging voor SNMP instellen

Write Community

Gebruik Wachtwoordinstelling om een beheerderwachtwoord in te stellen om **Webbeheer** te openen. Wanneer u het wachtwoord voor de eerste keer inschakelt, moet u dit wachtwoord instellen voordat u het inschakelt. Wanneer de wachtwoordfunctie is ingeschakeld, zal het beheerderwachtwoord worden vereist om toegang te krijgen tot het **Webbeheer**.

- **Nieuw wachtwoord:** voer een nieuw wachtwoord in
- **Wachtwoord bevestigen:** voer het wachtwoord opnieuw in en u kunt verzenden
- **Write Community:** Stel de beveiliging in voor SNMP. Voer het wachtwoord opnieuw in en u kunt verzenden.



OPMERKING: Neem contact op met Dell als u het beheerderwachtwoord bent vergeten.

Aanmeldingspagina

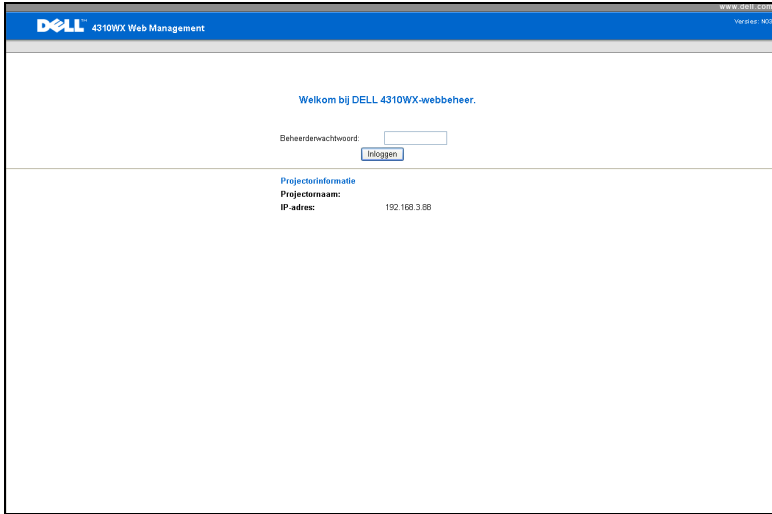

The screenshot shows the login page for the Dell 4310WX Web Management interface. At the top, there is a blue header with the Dell logo and the text "4310WX Web Management" on the left, and "www.dell.com" and "Versie: M3" on the right. The main content area is white and contains the following elements:

- A welcome message: "Welkom bij DELL 4310WX-webbeheer."
- A label "Beheerderwachtwoord:" followed by a text input field.
- An "Inloggen" button below the input field.
- A section titled "Projectorinformatie" containing:
 - "Projectornaam:"
 - "IP-adres:" followed by the value "192.168.3.88"

- **Beheerderwachtwoord:** Voer het beheerderwachtwoord in en klik op Inloggen.

Firmware-update

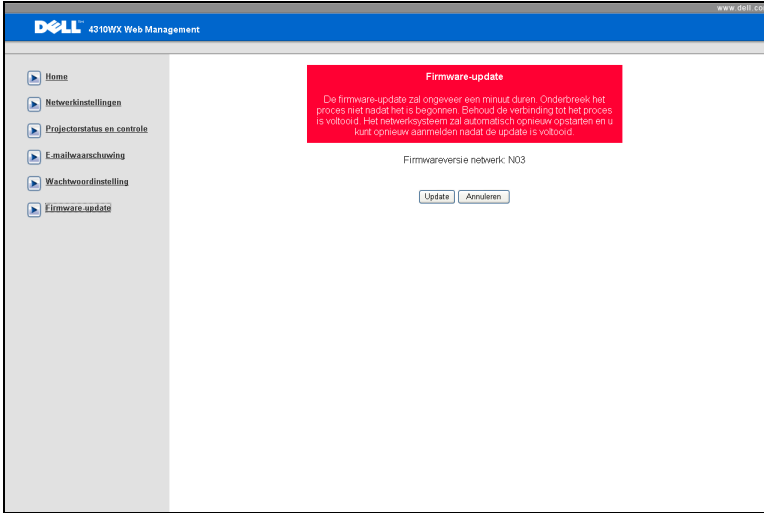

Gebruik de pagina Firmware-update om de firmware van uw projector bij te werken. Druk op **Update** om te starten.

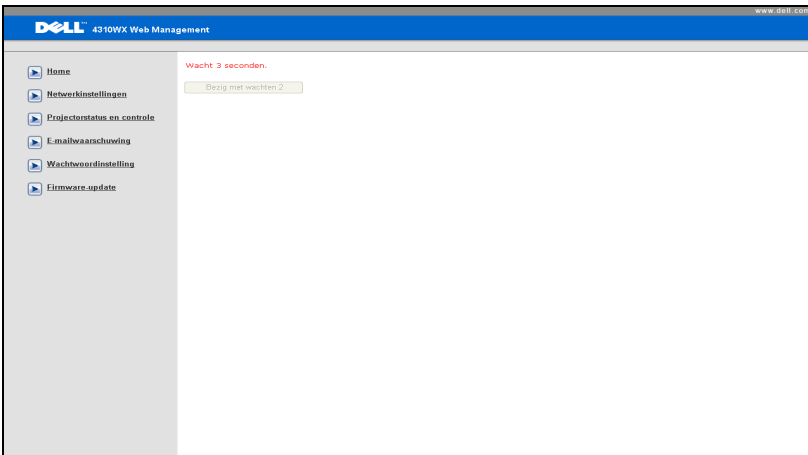

- Wacht tot de teller op 0 staat.

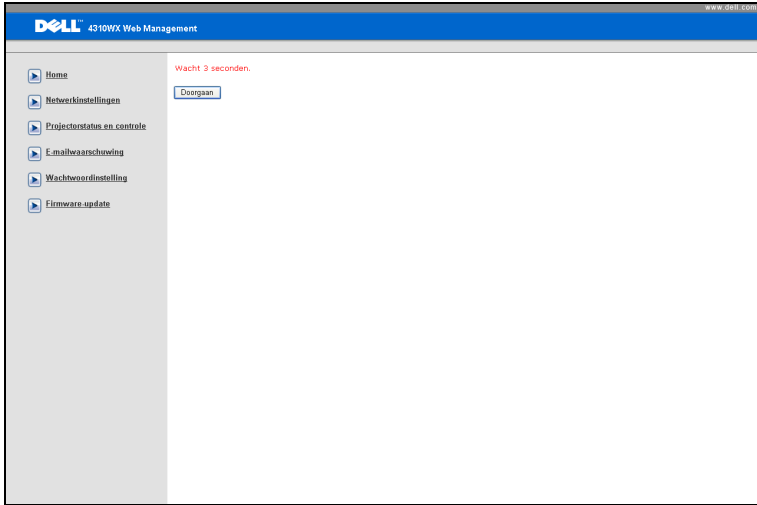

- Wacht 3 seconden en u gaat automatisch naar de volgende stap.

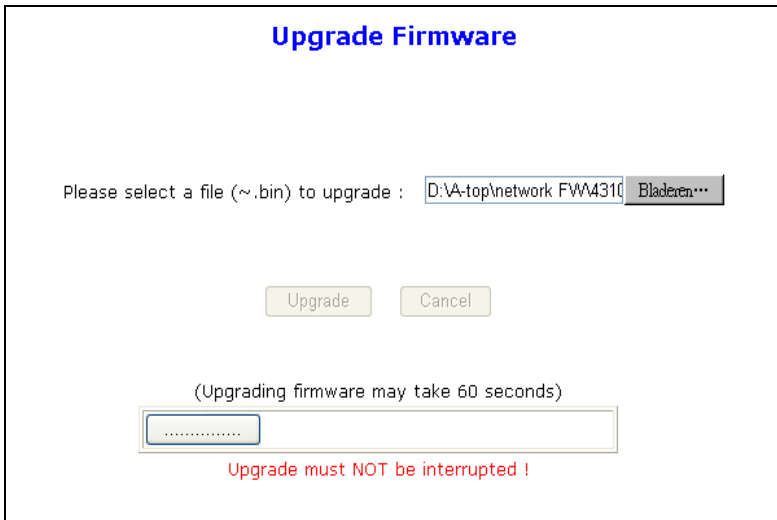

- Selecteer het bestand dat u wilt upgraden en klik op de knop **Upgrade**. Tijdens de upgrade wordt de knop **Annuleren** uitgeschakeld.

Please wait.
Click on button to proceed after 8 seconds.

Waiting(6)

- Wacht tot de teller op 0 staat.

Please wait.
Click on button to proceed after 8 seconds.

Re Login

- Klik op de knop **Opnieuw inloggen** nadat de upgrade is voltooid om terug te keren naar de startpagina van het webbeheer.

TIPS:

Ik wil externe toegang tot de projector via internet. Wat is de beste instelling voor de browser?

Volg de onderstaande stappen voor een betere instelling van de browser:

- 1 Open Configuratiescherm → Internet-opties → tabblad Algemeen → Tijdelijke internet-bestanden → Instellingen → en schakel het keuzerondje Bij elk bezoek aan een pagina in.
 - 2 Sommige firewalls of antivirussen kunnen de http-toepassing blokkeren. Schakel de firewall of antivirus uit indien dat mogelijk is.
-

Ik wil externe toegang tot de projector via internet. Welk socketpoortnummer moet ik hiervoor openen in de firewall?

Dit zijn de TCP/IP-socketpoorten die de projector gebruikt.

UDP/TCP	Poort Nummer	Beschrijving
TCP	80	Webconfiguratie (HTTP)
UDP/TCP	25	SMTP: wordt gebruikt voor e-mailroutering tussen e-mailservers
UDP/TCP	161	SNMP: Simple Network Management Protocol
UDP	9131	AMX: Wordt gebruikt voor AMX-opsporing

Waarom krijg ik geen toegang tot de projector via internet?

- 1 Controleer of uw computer/laptop een internetverbinding heeft.
 - 2 Controleer bij uw MIS of netwerkbeheerder of uw computer/laptop zich op hetzelfde subnet bevindt.
-

Waarom krijg ik geen toegang tot de SMTP-server?

- 1** Controleer bij uw MIS of netwerkbeheerder of de SMTP-serverfunctie open is voor de projector en of de IP die is toegewezen aan de projector, toegangsmachtigingen heeft voor de SMTP-server. Het SMTP-socketpoortnummer van de projector is 25. Dit kan niet worden gewijzigd.
- 2** Controleer of de uitgaande SMTP-server, de gebruikersnaam en het wachtwoord correct zijn ingesteld.
- 3** Sommige SMTP-servers zullen controleren of het e-mailadres onder "Van" overeenkomt met de "Gebruikersnaam" en het "Wachtwoord". U gebruikt bijvoorbeeld test@dell.com als het e-mailadres in "Van". U moet ook de accountinformatie test@dell.com gebruiken voor de gebruikersnaam en het wachtwoord om u aan te melden bij de SMTP-server.

Waarom kan ik de test-e-mailwaarschuwing niet ontvangen, zelfs als de projector al aangeeft dat de test-e-mail al is verzonden?

Dit kan te wijten zijn aan het feit dat de SMTP-server de waarschuwings-e-mail als spam heeft beschouwd, of aan de beperkingen van de SMTP-server. Controleer de instelling voor de SMTP-server bij uw MIS of netwerkbeheerder.

Problemen met uw projector oplossen



Als u problemen ondervindt met uw projector, raadpleeg dan de volgende tips voor het oplossen van problemen. Neem contact op met Dell™ als het probleem zich blijft voordoen. Zie Contact opnemen met Dell™ op pagina 76.

Probleem

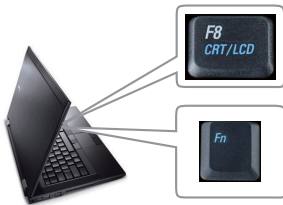
Er verschijnt geen beeld op het scherm







Mogelijke oplossing

- Controleer of de lenskap verwijderd is en of de projector is ingeschakeld.
- Controleer of INPUT SELECT (INV.SEL.) correct is ingesteld in het OSD-menu.
- Controleer of de externe grafische poort is ingeschakeld. Als u een draagbare computer van Dell™ gebruikt, druk dan op   (Fn+F8). Raadpleeg voor andere computers de respectieve documentatie. Het uitvoersignaal van de computer komt niet overeen met de industriestandaarden. Voer in dit geval een upgrade uit van het videostuurprogramma van de computer. Ga voor Dell-computers naar support.dell.com.
- Controleer of alle kabels stevig zijn aangesloten. Zie "Uw projector aansluiten" op pagina 9.
- Controleer of de pinnen van de aansluitingen niet zijn verbogen of gebroken.
- Controleer of de lamp veilig en correct is geïnstalleerd (zie "De lamp vervangen" op pagina 69).
- Gebruik Testpatroon in het menu Overige. Controleer of de kleuren van het testpatroon correct zijn.

Ontbrekende ingangsbron.
Kan niet schakelen naar specifieke ingangsbron.

Ga naar Geavanceerd - Activeer/Blokkeer bronnen en controleer of Invoerbron is ingesteld op Inschak.

Probleem (vervolg)	Mogelijke oplossing (vervolg)
Gedeeltelijk, rollend of onjuist weergegeven beeld	<p>1 Druk op de knop Auto-Bijstellen op de afstandsbediening of op het bedieningspaneel.</p> <p>2 Als u een draagbare computer van Dell™ gebruikt, stel dan de resolutie van de computer in op WXGA (1280 x 800) of XGA (1024 x 768):</p> <ul style="list-style-type: none"> a Klik met de rechtermuisknop op een ongebruikt gedeelte van het bureaublad van Microsoft® Windows®, klik op Eigenschappen en selecteer vervolgens het tabblad Instellingen. b Controleer of de instelling voor de externe beeldscherm-poort is ingesteld op 1280 x 800 of 1024 x 768 pixels c Druk op   (Fn+F8). <p>Als u problemen ondervindt met het aanpassen van de resolutie of als uw beeldscherm vastloopt, start dan alle apparatuur en de projector opnieuw op.</p> <p>Als u geen draagbare computer van Dell™ gebruikt, raadpleeg dan de documentatie van uw computer. Het uitvoersignaal van de computer komt mogelijk niet overeen met de industriestandaarden. Voer in dit geval een upgrade uit van het videostuurprogramma van de computer. Ga voor Dell-computers naar support.dell.com.</p>
Het scherm geeft uw presentatie niet weer.	Als u een draagbare computer gebruikt, druk dan op   (Fn+F8).
Beeld is instabiel of flakkert	Pas het opsporen aan in het OSD-submenu Weergave (alleen in de PC-modus).
Het beeld vertoont een verticale flinkerende balk.	Pas de frequentie aan in het OSD-submenu Weergave (alleen in de pc-modus).
De beeldkleur is onjuist	<ul style="list-style-type: none"> • Als het scherm de verkeerde signaaluitvoer ontvangt van de grafische kaart, stelt u het signaaltype in op RGB op het tabblad Weergave van het OSD-menu. • Gebruik Testpatroon in het menu Overige. Controleer of de kleuren van het testpatroon correct zijn.

Probleem (vervolg)	Mogelijke oplossing (vervolg)
Beeld is niet scherpgesteld	<ol style="list-style-type: none"> 1 Stel de scherpstelling op de projectorlens bij. 2 Controleer of het projectiescherm op de vereiste afstand van de projector is geplaatst. (1,2 m [3,94 ft] tot 10 m [32,81 ft]).
Het beeld wordt uitgerekt wanneer 16:9 DVD wordt weergegeven.	<p>De projector detecteert automatisch het formaat van het invoersignaal. De beeldverhouding van het geprojecteerde beeld wordt behouden in overeenstemming met het formaat van het invoersignaal met een originele instelling.</p> <p>Als het beeld nog steeds uitgerekt is, pas dan de hoogte-breedteverhouding aan in het OSD-menu Instelling.</p>
Het beeld is omgedraaid	Selecteer Instelling in het OSD en pas de projectiemodus aan.
Lamp is opgebrand of maakt een knallend geluid	Als de lamp het einde van zijn levensduur bereikt, kan deze opbranden of een luid knallend geluid maken. In een dergelijke situatie, wordt de projector niet opnieuw ingeschakeld. Zie "De lamp vervangen" op pagina 69 om de lamp te vervangen.
Het lampje van LAMP is effen oranje	Als het lampje voor LAMP oranje blijft, dient u de lamp te vervangen.
Het lampje van LAMP knippert oranje	<p>Als de indicator LAMP oranje knippert, is de aansluiting van de lampmodule mogelijk verstoord. Controleer de lampmodule en kijk of deze module goed is geïnstalleerd.</p> <p>Als het lampje LAMP en het voedingslampje knipperen oranje, de lampaandrijving is defect en de projector wordt automatisch uitgeschakeld.</p> <p>Als de indicators voor LAMP en TEMP oranje knipperen en als het voedingslampje stabiel blauw is, betekent dit een fout met het kleurenwiel en wordt de projector automatisch uitgeschakeld.</p> <p>Om de beschermingsmodus te wissen, houdt u de voedingstoets gedurende 10 seconden ingedrukt.</p>
Het lampje van TEMP is stabiel oranje	De projector is oververhit. Het scherm wordt automatisch uitgeschakeld. Schakel het scherm opnieuw in nadat de projector is afgekoeld. Neem contact op met Dell™ als het probleem zich blijft voordoen.

Probleem (vervolg)	Mogelijke oplossing (vervolg)
Het lampje van TEMP knippert oranje	Een ventilator van de projector is defect en de projector wordt automatisch uitgeschakeld. Probeer de projectormodus te wissen door de voedingsknop gedurende 10 seconden ingedrukt te houden. Wacht ongeveer 5 minuten en probeer opnieuw in te schakelen. Neem contact op met Dell™ als het probleem zich blijft voordoen.
Het OSD verschijnt niet op het scherm	Probeer dit op te lossen door de knop Menu op het bedieningspaneel gedurende 15 seconden ingedrukt te houden om het OSD te ontgrendelen. Controleer de instelling Menu vergrend. op pagina 44.
De afstandsbediening werkt niet vlot of werkt slechts binnen een zeer beperkt bereik	Het batterijvermogen kan laag zijn. Controleer of de laserstraal die door de afstandsbediening wordt verzonden, te zwak is. Plaats in dat geval 2 nieuwe AAA-batterijen.

Geleidende signalen

Projectorstatus	Beschrijving	Bedieningsknoppen			Indicator	
		Voeding	Menu	Overige	TEMP (oranje)	LAMP (oranje)
Stand-bymodus	Projector in stand-bymodus. Gereed om in te schakelen.	BLAUW Knipperend	UIT	UIT	UIT	UIT
Opwarmmodus	De projector heeft wat tijd nodig om op te warmen en in te schakelen.	BLAUW	BLAUW	BLAUW	UIT	UIT
Lamp aan	Projector in normale modus, gereed om een beeld weer te geven.  Opmerking: Het OSD-menu is niet geopend.	BLAUW	BLAUW	UIT	UIT	UIT
Koelmodus	De projector is bezig met afkoelen om uit te schakelen.	BLAUW	UIT	UIT	UIT	UIT
Energiebesparingsmodus	De energiebesparingsmodus is geactiveerd. Als er gedurende twee uur geen invoersignaal wordt gedetecteerd, gaat de projector automatisch naar de stand-bymodus	ORANJE Knipperend	UIT	UIT	UIT	UIT
Afkoelen vóór de energiebesparingsmodus	De projector heeft ongeveer 60 seconden nodig om af te koelen voordat deze naar de energiebesparingsmodus gaat.	ORANJE	UIT	UIT	UIT	UIT
Projector oververhit	De ventilatieopeningen zijn mogelijk geblokkeerd of de omgevingstemperatuur is hoger dan 35°C. De projector wordt automatisch uitgeschakeld. Controleer of de ventilatieopeningen niet zijn geblokkeerd en of de omgevingstemperatuur binnen het gebruiksbereik ligt. Neem contact op met Dell als het probleem zich blijft voordoen.	UIT	UIT	UIT	ORANJE	UIT
Lamp oververhit	De lamp is oververhit. De ventilatieopeningen zijn mogelijk geblokkeerd. De projector wordt automatisch uitgeschakeld. Schakel het scherm opnieuw in nadat de projector is afgekoeld. Neem contact op met Dell als het probleem zich blijft voordoen.	BLAUW	UIT	UIT	ORANJE	UIT
De lampaandrijving is oververhit	De lampaandrijving is oververhit. De ventilatieopeningen zijn mogelijk geblokkeerd. De projector wordt automatisch uitgeschakeld. Schakel het scherm opnieuw in nadat de projector is afgekoeld. Neem contact op met Dell als het probleem zich blijft voordoen.	ORANJE	UIT	UIT	ORANJE	UIT
Ventilator defect	Een van de ventilators werkt niet. De projector wordt automatisch uitgeschakeld. Neem contact op met Dell als het probleem zich blijft voordoen.	UIT	UIT	UIT	ORANJE Knipperend	UIT
Lampaandrijving defect	De lampaandrijving is defect. De projector wordt automatisch uitgeschakeld. Koppel de voedingskabel los en schakel het beeldscherm na 3 minuten opnieuw in. Neem contact op met Dell als dit probleem zich blijft voordoen.	ORANJE Knipperend	UIT	UIT	UIT	ORANJE Knipperend
Kleurenwiel defect	Het kleurenwiel kan niet worden gestart. Er is een fout opgetreden in de projector en de projector wordt automatisch uitgeschakeld. Koppel na 3 minuten de voedingskabel los en schakel het beeldscherm opnieuw in. Neem contact op met Dell als dit probleem zich blijft voordoen.	BLAUW	UIT	UIT	ORANJE Knipperend	ORANJE Knipperend

Lamp defect	De lamp werkt niet. Vervang de lamp.	UIT	UIT	UIT	UIT	ORANJE
Defect - gelijkstroomvoeding (+12V)	De voeding is onderbroken. De projector wordt automatisch uitgeschakeld. Koppel na 3 minuten de voedingskabel los en schakel het beeldscherm opnieuw in. Neem contact op met Dell als dit probleem zich blijft voordoen.	ORANJE Knipperend	UIT	UIT	ORANJE	ORANJE
Defect - gelijkstroomtoevoer (secundair)	De voeding is onderbroken. De projector wordt automatisch uitgeschakeld. Koppel na 3 minuten de voedingskabel los en schakel het beeldscherm opnieuw in. Neem contact op met Dell als dit probleem zich blijft voordoen.	ORANJE Knipperend	UIT	UIT	ORANJE	UIT
De aansluiting van de lampmodule is mislukt	De aansluiting van de lampmodule is mogelijk defect. Controleer de lampmodule en kijk of deze module goed is geïnstalleerd. Neem contact op met Dell als het probleem zich blijft voordoen.	UIT	UIT	UIT	UIT	ORANJE Knipperend

De lamp vervangen

! **LET OP:** Voordat u begint met een procedure van dit hoofdstuk, dient u de veiligheidsrichtlijnen op pagina 7 na te leven.

Vervang de lamp als het bericht "**De lamp nadert het einde van zijn nuttige gebruik op vol vermogen. Vervanging aanbevolen!** www.dell.com/lamps" op het scherm verschijnt. Als het probleem zich blijft voordoen nadat u de lamp hebt vervangen, dient u contact op te nemen met Dell™. Zie Contact opnemen met Dell™ op pagina 76 voor meer informatie.

! **LET OP:** Gebruik een originele lamp om een veilige en optimale bedrijfstoestand van uw projector te garanderen.

! **LET OP:** De lamp wordt zeer heet tijdens het gebruik. Probeer nooit de lamp te vervangen voordat de projector minstens 30 minuten is afgekoeld.

! **LET OP:** Raak nooit de gloeipeer of het glas van de lamp aan. Projectorlampen zijn zeer breekbaar en kunnen uiteenspatten wanneer u deze aanraakt. De glasscherven zijn scherp en kunnen letsels veroorzaken.

! **LET OP:** Als de lamp uiteenspat, moet u alle gebroken stukjes uit de projector verwijderen en wegwerpen of recyclen in overeenstemming met de lokale of nationale wetgeving. Zie www.dell.com/hg voor meer informatie.

- 1 Schakel de projector uit en koppel de voedingskabel los.
- 2 Laat de projector gedurende minstens 30 minuten afkoelen.
- 3 Maak de 2 schroeven die het lampdeksel vasthouden los en verwijder het deksel.
- 4 Maak de 2 schroeven die de lamp vasthouden los.
- 5 Trek de lamp omhoog met de metalen hendel.

✍ **OPMERKING:** Dell™ kan eisen dat de lampen die onder garantie worden vervangen, worden teruggestuurd naar Dell™. Neem anders contact op met uw lokaal afvalverwerkingsbedrijf voor het adres van de dichtstbijzijnde verzamelplaats voor batterijen.

- 6 Plaats een nieuwe lamp.
- 7 Maak de 2 schroeven die de lamp vasthouden vast.
- 8 Plaats het lampdeksel terug en maak de 2 schroeven vast.



9 Stel de gebruikstijd van de lamp opnieuw in door "Ja" voor **Reset lamp** op het tabblad **Lamp** in het OSD-menu (zie menu **Lamp** op pagina 40). Wanneer een nieuwe lampmodule wordt geplaatst, zal de projector deze automatisch detecteren en de lampuren opnieuw instellen.



LET OP: Verwijderen van de lamp (alleen voor de Verenigde Staten)

 De lamp(en) in dit product bevatten kwik en moeten worden gerecycleerd of verwijderd volgens de lokale, regionale of nationale wetten. GA NAAR WWW.DELL.COM/HG VOOR MEER INFORMATIE OF NEEM CONTACT OP MET DE ELECTRONIC INDUSTRIES ALLIANCE OP WWW.EIAE.ORG. RAADPLEEG DE SITE WWW.LAMPRECYCLE.ORG VOOR SPECIFIEKE INFORMATIE OVER HET VERWIJDEREN VAN LAMPEN.

Specificaties

Lampklep	0,65" WXGA DMD type A, DarkChip2™
Helderheid	3500 ANSI-lumen (max.)
Contrastverhouding	2000:1 standaard (volledig aan/volledig uit)
Gelijkvormigheid	80% standaard (Japan standaard - JBMA)
Aantal pixels	1280x 800 (WXGA)
Weergeefbare kleuren	16,7M kleuren
Snelheid kleurenwiel	2X
Projectielens	F-Stop: F/ 2,55~2,83 Brandpuntsafstand, f=18,2~21,8 mm 1,2x handmatige zoomlens Spreidingsverhouding = 1,28~1,56 breedhoek en tele
Grootte projectiescherm	36-358 mm (diagonaal)
Projectiebereik	1,2 m~10 m (3,94~32,81 ft)
Videocompatibiliteit	Composiet Video / S-Video: NTSC (J, M, 4.43), PAL (B, D, G, H, I, M, N, Nc, 60), SECAM (B, D, G, K, K1, L) Component-video via VGA & HDMI: 1080i/p, 720p, 576i/p, 480i/p
Voeding	Universeel AC90-264 50/60 Hz met PFC-ingang
Energieverbruik	Normale modus: 370W ± 10% @ 110Vac (Netwerk aan) ECO-modus: 330W ± 10% @ 110Vac (Netwerk aan) Energiebesparingsmodus: <24W (Netwerk aan, ventilatorsnelheid op minimum) Stand-bymodus: 1,75W ± 10% @ 110Vac (Netwerk aan) < 1W (netwerk uit)
Audio	2 luidsprekers x 5watt RMS

Geluidsniveau	35 dB(A) Normale modus, 32 dB(A) Eco-modus
Gewicht	6,35 lbs (2,88 kg)
Afmetingen (B x H x D)	11,26 x 4,33 x 9,76 inches (286 x 110 x 247,8 mm)



Omgeving	<p>Bedrijfstemperatuur: 5°C - 35°C (41°F- 95°F) Vochtigheid: maximum 80%</p> <p>Opslagtemperatuur: 0°C tot 60°C (32°F tot 140°F) Vochtigheid: maximum 90%</p> <p>Verzendtemperatuur: -20°C tot 60°C (-4°F tot 140°F) Vochtigheid: maximum 90%</p>
I/O-aansluitingen	<p>Voeding: Een wisselstroomaansluiting (3 pins - C14-ingang)</p> <p>VGA-ingang: twee 15-pins D-sub-aansluitingen (blauw), VGA-A & VGA-B, voor analoge RGB/Component-ingangssignalen.</p> <p>VGA-uitgang: Één 15-pins D-sub-aansluiting (zwart) voor VGA-A-loopthrough.</p> <p>S-Video-ingang: Één standaard 4-pins min. DIN S-Video-aansluiting voor Y/C-sigitaal.</p> <p>Composiet video-ingang: Een gele RCA-stekker voor CVBS-sigitaal.</p> <p>HDMI-ingang: Één HDMI-aansluiting als ondersteuning voor HDMI 1.3. HDCP-compatibel.</p> <p>Analoge audio-ingang: twee 3,5 mm stereo minitelefoonstekkers (blauw) en één paar RCA-aansluitingen (rood/wit).</p> <p>Variabele audio-uitgang: Één 3,5 mm stereo mini telefoonstekker (groen).</p>

	USB-poort: één USB-slave voor externe ondersteuning.
	RS232-poort: Één mini-DIN 6-pins voor RS232-communicatie.
	RJ45-poort: Één RJ45-aansluiting voor bediening van de projector via het netwerk.
	12V uitgang Één 12V gelijkstroom/200mA max. relaisuitgang voor aandrijving automatisch scherm.
	DisplayPort: Één DisplayPort-aansluiting (1.0).
Lamp	Philips 280W door gebruiker vervangbare lamp (tot 2.500 uren in eco-modus)



OPMERKING: De classificatie van de levensduur van de lamp is alleen een beoordeling van de afname van helderheid. Dit is geen specificatie voor de tijd tot de lamp defect raakt en geen licht meer geeft. De levensduur van de lamp wordt gedefinieerd als de tijd die nodig is om meer dan 50 procent van een lamponderbevolking de helderheid te laten verminderen met ongeveer 50 procent van de vastgestelde lumens van de opgegeven lamp. De classificatie van de levensduur van de lamp wordt op geen enkele manier gegarandeerd. De werkelijke bedrijfsduur van een projectorlamp zal verschillen afhankelijk van de gebruiksomstandigheden en de gebruikspatronen. Het gebruik van een projector in veeleisende omstandigheden, zoals in stofrijke omgevingen, bij hoge temperaturen, bij meerdere uren gebruikt per dag en bij abrupt uitschakelen, zal zeer waarschijnlijk leiden tot een kortere bedrijfsduur van de lamp of tot een mogelijk defect van de lamp.

Toewijzing RS232-pin

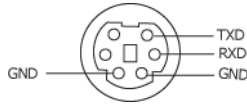

RS232-protocol

- Communicatie-instellingen

Aansluitingsinstellingen	Waarde
Baudsnelheid:	19200
Gegevensbits:	8
Pariteit	Geen
Stopbits	1

- Opmachttypes

Om het OSD-menu te openen en de instellingen aan te passen.

- Syntaxis voor besturingsopdrachten (van pc naar projector)

[H][AC][SoP][CRC][ID][SoM][COMMAND]

- Voorbeeld: Opdracht INSCHAKELEN (lage bytes eerst verzenden)

--> 0xBE, 0xEF, 0x10, 0x05, 0x00, 0xC6, 0xFF, 0x11, 0x11, 0x01, 0x00, 0x01

- Lijst met besturingsopdrachten

De laatste RS232-code kunt u weergeven via de ondersteuningswebsite van Dell op: support.dell.com.

Compatibiliteitsmodi (Analog/Digitale)

Resolutie	Vernieuwingsfrequentie (Hz)	Hsynch. frequentie (KHz)	Pixelklok (MHz)
640 x 350	70,087	31,469	25,175
640 x 480	59,940	31,469	25,175
640 x 480 p60	59,940	31,469	25,175
720 x 480 p60	59,940	31,469	27,000
720 x 576 p50	50,000	31,250	27,000
720 x 400	70,087	31,469	28,322
640 x 480	75,000	37,500	31,500
848 x 480	60,000	31,020	33,750
640 x 480	85,008	43,269	36,000
800 x 600	60,317	37,879	40,000
800 x 600	75,000	46,875	49,500
800 x 600	85,061	53,674	56,250
1024 x 768	60,004	48,363	65,000
1280 x 720 p50	50,000	37,500	74,250
1280 x 720 p60	60,000	45,000	74,250
1920 x 1080 i50	50,000	28,125	74,250
1920 x 1080 i60	60,000	33,750	74,250
1280 x 720	59,855	44,772	74,500
1024 x 768	75,029	60,023	78,750
1280 x 800	59,810	49,702	83,500
1366 x 768	59,790	47,712	85,500
1360 x 768	60,015	47,712	85,500
1024 x 768	84,997	68,677	94,500
1440 x 900	59,887	55,935	106,500
1152 x 864	75,000	67,500	108,000
1280 x 960	60,000	60,000	108,000
1280 x 1024	60,020	63,981	108,000
1152 x 864	85,000	77,095	119,651
1400 x 1050	59,978	65,317	121,750
1280 X 800	84,880	71,554	122,500
1280 x 1024	75,025	79,976	135,000
1440 X 900	74,984	70,635	136,750
1680 x 1050	59,954	65,290	146,250
1280 x 960	85,002	85,938	148,500
1920 x 1080	60,000	67,500	148,500
1400 X 1050	74,867	82,278	156,000
1280 x 1024	85,024	91,146	157,000
1440 X 900	84,842	80,430	157,000
1600 x 1200	60,000	75,000	162,000

Contact opnemen met Dell

Klanten in de Verenigde Staten, kunnen het nummer 800-WWW-DELL (800-999-3355) bellen.



OPMERKING: Als u geen actieve internetverbinding hebt, kunt u de contactgegevens vinden op uw aankoopfactuur, de leveringsnota, de rekening of in de productcatalogus van Dell.

Dell™ biedt meerdere opties voor online en telefonische ondersteuning en service. De beschikbaarheid verschilt afhankelijk van het land en het product en sommige services zijn mogelijk niet beschikbaar in uw regio. Om contact op te nemen met Dell met betrekking tot de verkoop, technische ondersteuning of klantendienst:

- 1 Bezoek support.dell.com.
- 2 Controleer uw land of regio in het vervolgkeuzemenu **Choose A Country/Region** (Een land/regio kiezen) onderaan op de pagina.
- 3 Klik links op de pagina op **Contact Us** (**Contact opnemen met ons**).
- 4 Selecteer de koppeling van de geschikte service of ondersteuning voor uw behoeften.
- 5 Selecteer de voor u geschikte methode om contact op te nemen met Dell.

Bijlage: Woordenlijst

ANSI lumen — Een standaard voor het meten van de helderheid. Deze waarde wordt berekend door een vierkante meter van een beeld in negen gelijke rechthoeken te splitsen, de waarde van de lux-lezing (of helderheid) in het midden van elke rechthoek te meten en vervolgens een gemiddelde te maken van deze negen punten.

Beeldverhouding — De populairste hoogte-breedteverhouding is 4:3 (4 bij 3). De eerste televisie- en computervideoformaten hebben een hoogte-breedteverhouding van 4:3. Dit betekent dat de breedte van het beeld $\frac{4}{3}$ is van de hoogte.

Helderheid — De hoeveelheid licht die van een beeld, een projectiebeeld of een projectieapparaat wordt uitgezonden. De helderheid van de projector wordt gemeten in ANSI-lumen.

Kleurtemperatuur — het uitzicht van de kleur van wit licht. Een lage kleurtemperatuur impliceert een warmer licht (meer geel/rood) terwijl een hoge kleurtemperatuur een kouder licht (meer blauw) impliceert. De standaardeenheid voor de kleurtemperatuur is Kelvin (K).

Component Video — Een methode om kwaliteitsvideo te leveren in een formaat dat bestaat uit het luminantiesignaal en twee afzonderlijke chrominantiesignalen die worden gedefinieerd als Y'Pb'Pr' voor analoge componenten en Y'Cb'Cr voor digitale componenten. Component video is beschikbaar op DVD-spelers.

Composiet Video — Een videosignaal dat luma (helderheid), chroma (kleur), burst (kleurreferentie) en sync (horizontale en verticale synchronisatiesignalen) combineert in een signaalvorm die wordt gedragen via één draadpaar. Er zijn drie soorten formaten: NTSC, PAL en SECAM.

Gecomprimeerde resolutie — Als de invoerbeelden een hogere resolutie hebben dan de oorspronkelijke resolutie van de projector, wordt het resulterende beeld geschaald volgens de oorspronkelijke resolutie van de projector. De aard van de compressie in een digitaal apparaat betekent dat een deel van de beeldinhoud verloren is.

Contrastverhouding — Het bereik van lichte en donkere waarden in een beeld, of de verhouding tussen hun maximum- en minimumwaarden. Om deze verhouding te meten worden door de projectiesector twee methoden gebruikt:

- 1 *Volledig aan/uit* - meet de verhouding van de lichtuitvoer van een volledig wit beeld (volledig aan) en de lichtuitvoer van een volledig zwart beeld (volledig uit).
- 2 *ANSI* - meet een patroon van 16 afwisselende zwarte en witte rechthoeken. De gemiddelde lichtuitvoer van de witte rechthoeken wordt gedeeld door de

gemiddelde lichtuitvoer van de zwarte rechthoeken om de ANSI-contrastverhouding te bepalen.

Volledig aan/uit contrast is altijd groter dan het ANSI-contrast voor dezelfde projector.

dB —decibel—Een eenheid die wordt gebruikt om het relatieve verschil, doorgaans tussen twee akoestische of elektrische signalen, uit te drukken in vermogen of intensiteit. Dit is gelijk aan het tienvoud van het gemeenschappelijke logaritme van de verhouding tussen de twee niveaus.

Diagonaal scherm —Een methode om de grootte van een scherm of een geprojecteerd beeld te meten. Dit wordt gemeten van de ene hoek naar de tegenoverliggende hoek. Een scherm met een hoogte van 9ft. en een breedte van 12ft. heeft een diagonaal van 15ft. In dit document gaan we uit van de veronderstelling dat de diagonale afmetingen gelden voor de traditionele 4:3-verhouding van een computerbeeld zoals in het bovenstaande voorbeeld.

DisplayPort — een digitale beeldscherminterfacestandaard die is ontwikkeld door Video Electronics Standards Association (VESA). DisplayPort is ontworpen voor een brede waaier aan toepassingen op pc's, monitors, tv-schermen, projectors en andere weergavebronnen.

DHCP —Dynamic Host Configuration Protocol — Een netwerkprotocol waarmee een server automatisch een TCP/IP-adres aan een apparaat kan toewijzen.

DLP® —Digital Light Processing™ (Digitale lichtverwerking)—Dit is een reflectieve beeldtechnologie die door Texas Instruments is ontwikkeld en gebruik maakt van kleine gemanipuleerde spiegels. Het licht dat door een kleurfilter passeert, wordt naar de DLP-spiegels gestuurd die de RGB-kleuren schikken in een beeld dat op het beeld wordt geprojecteerd, ook bekend als DMD.

DMD —digitaal Micro-Mirror Device (digitaal micro-spiegelapparaat)— Elke DMD bestaat uit duizenden kantelende, microscopische spiegels in een aluminiumlegering die op een verborgen draagvlak zijn gemonteerd.

DNS —Domain Name System — Een internetservice die domeinnamen omzet in IP-adressen.

Brandpuntsafstand —De afstand van het oppervlak van een lens naar zijn brandpunt.

Frequentie —Dit is de snelheid van het herhalen van elektrische signalen in cycli per seconde. Wordt gemeten in Hz (Hertz).

HDCP —High-Bandwidth Digital-Content Protection — Een specificatie die door Intel™ Corporation is ontwikkeld om digitaal entertainment via digitale interfaces, zoals DVI, HDMI te beschermen.

HDMI —High-Definition Multimedia Interface — HDMI draagt zowel niet-gecomprimeerde hoge definitie video als digitale audio- en apparaatbeheergegevens over via één aansluiting.

Hz (Hertz) —eenheid van frequentie.

Trapeziumcorrectie —Een hulpmiddel dat de vervorming van een geprojecteerd beeld (doorgaans een effect met een brede bovenzijde en een smalle onderzijde)

corrigeert. Dit is meestal te wijten aan een verkeerde hoek tussen de projector en het scherm.

Maximale afstand —De afstand van een scherm tot de projector kan de afstand zijn die nodig is om een beeld te projecteren dat bruikbaar (helder genoeg) is in een volledig verduisterde kamer.

Maximale beeldgrootte —Het grootste beeld dat een projector kan projecteren in een verduisterde kamer. Dit is doorgaans beperkt door het focusbereik van de optische onderdelen.

Minimale afstand —De dichtst mogelijke positie waarop een projector een beeld kan scherpstellen op het scherm.

NTSC —National Television Standards Committee. De Noord-Amerikaanse standaard voor video en uitzendingen met een videoformaat van 525 lijnen aan 30 beelden per seconde.

PAL —Phase Alternating Line. Een Europese standaard voor video en uitzendingen met een videoformaat van 625 lijnen aan 25 beelden per seconde.

Beeld omkeren —Functie waarmee u het beeld horizontaal kunt spiegelen. Wanneer tekst, afbeeldingen, enz. worden gebruikt bij een normale voorwaartse projectie, worden ze achterwaarts weergegeven. Beeld omkeren wordt gebruikt voor projectie achteraan.

RGB —rood, groen, blauw— Wordt doorgaans gebruikt om een beeldscherm te beschrijven dat afzonderlijke signalen vereist voor elk van de drie kleuren.

S-Video —Een standaard voor videotransmissie die een 4 pin mini-DIN-aansluiting gebruikt om video-informatie te verzenden via twee signaalkabels met de naam luminantie (helderheid, Y) en chrominantie (kleur, C). S-Video wordt ook Y/C genoemd.

SECAM —Een Franse en internationale zendstandaard voor video en uitzendingen, nauw verwant met PAL maar met een andere methode voor het verzenden van kleurinformatie.

SVGA —Super Video Graphics Array— 800 x 600 pixels.

SXGA —Super Extended Graphics Array,—1280 x 1024 pixels.

UXGA —Ultra Extended Graphics Array—1600 x 1200 pixels.

VGA —Video Graphics Array—640 x 480 pixels.

XGA —Extended Video Graphics Array— 1024 x 768 pixels.

WXGA — Wide Extended Graphics Array — 1280x800 pixels.

Zoomlens —Lens met een variabele brandpuntsafstand waarmee operator zijn beeld kan in- of uitzoemen om het kleiner of groter te maken.

Verhouding zoomlens —Is de verhouding tussen het kleinste en grootste beeld dat een lens kan projecteren vanaf een vaste afstand. Een zoomlensverhouding van 1.4:1 betekent bijvoorbeeld dat een beeld van 10 ft. zonder zoom een beeld van 14 ft. zou zijn bij volledige zoom.

Index

A

- Aansluitingspoorten
 - Aansluiting DisplayPort 9
 - Aansluiting voedingskabel 9
 - Aansluiting voor de audio-ingang 9
 - Aansluiting voor de audio-uitgang 9
 - Composiet-video-aansluiting 9
 - Externe USB-aansluiting 9
 - RS232-aansluiting 9
 - Sleuf beveiligingskabel 9
 - S-video-aansluiting 9
 - VGA-A-ingang (D-sub) 9
 - VGA-A-uitgang (beeldscherm loop-through) 9
 - VGA-B-ingang (D-sub) 9
- Afstandsbediening 28
 - IR-ontvanger 27
- Audio-B 9
- Audio-C 9
- audio-C 9
- Audio-input 45
- Audio-instellingen 44

B

- Bedieningspaneel 25

C

- Contact opnemen met Dell 6, 65, 69

D

- De lamp vervangen 69
- De projector aansluiten
 - Aansluiten met een component-kabel 16
 - Aansluiten met een composiet-kabel 15
 - Aansluiten met een HDMI-kabel 17
 - Aansluiten met een S-videokabel 14
 - Aansluiten op een computer met een RS232-kabel 12
- Composiet videokabel 15
- DisplayPort-kabel 13
- Een computer aansluiten via een DisplayPort-kabel 13
- HDMI-kabel 17, 18, 20
- Op de computer 10
- RS232-kabel 12
- S-videokabel 14
- USB naar USB-kabel 10
- VGA- naar VGA-kabel 10, 11
- VGA-naar-YPbPr-kabel 16
- Voedingskabel 10, 11, 12, 13, 14, 15, 16, 17, 18, 19, 20

De projector in-/uitschakelen
De projector inschakelen 21
De projector uitschakelen 21

De zoom en de focus van de projector aanpassen 23
Scherpstelring 23
Zoomring 23

Dell
contact opnemen 76

Dempen 45

E

Energie besparen 45

G

Gelijkstroomadapter 9
Gesloten bijschrift 48

H

HDMI 9

Het geprojecteerde beeld aanpassen 22
de projector verlagen
Afstelbare voet 22
Regelknop voor de voetjes 22
Regelwiel voor kantelhoek 22

De projectorhoogte regelen 22

Hoofdeenheid 7
Bedieningspaneel 7
IR-ontvanger 7

Lens 7
Regelknop voor de voetjes 7
Scherpstelring 7
Zoomring 7

L

Luidspreker 45

M

Menu Transparantie 43
Menu-instellingen 43
Menupositie 43

O

ondersteuning
contact opnemen met Dell 76

OSD 33
Hoofdmenu 33
Instelling 40
Invoerselectie 34
Lamp 40
Overige 43
Weergave (in pc-stand) 37
Weergave (in videostand) 39

P

Problemen oplossen 63
Contact opnemen met Dell 63

R

Reset 44

RJ45 9

S

Scherf 44

Scherminstellingen 44

Scherfopname 44

Snel afsluiten 45

Specificaties

Aantal pixels 71

Afmetingen 72

Audio 71

Contrastverhouding 71

Energieverbruik 71

Gelijkvormigheid 71

Geluidsniveau 72

Gewicht 72

Groote projectiescherf 71

Helderheid 71

I/O-aansluitingen 72

Lamp 73

Lampklep 71

Omgevings- 72

Projectiebereik 71

Projectielens 71

RS232-protocol 74

Snelheid kleurenwiel 71

Videocompatibiliteit 71

Voeding 71

Weergeefbare kleuren 71

Standaard 49

Stroominstellingen 45

T

telefoonnummers 76

Testpatroon 49

Time-out menu 44

V

Veiligheidsinstellingen 46

Volume 45

W

Wachtwoord 46

